



**KERN & Sohn GmbH**

Ziegelei 1  
D-72336 Balingen  
E-mail: [info@kern-sohn.com](mailto:info@kern-sohn.com)

Tel: +49-[0]7433-9933-0  
Fax: +49-[0]7433-9933-149  
Internet: [www.kern-sohn.com](http://www.kern-sohn.com)

# Gebruiksaanwijzing Kinderweegschaal

## KERN MBC-M

Versie 1.2  
01/2013  
NL



MBC-M-BA-nl-1312



# KERN MBC-M

Versie 1.2 01/2013

## Gebruiksaanwijzing Kinderweegschaal

### Inhoudsopgave

<b>1</b>	<b>Technische gegevens</b> .....	<b>4</b>
<b>2</b>	<b>Conformiteitverklaring</b> .....	<b>5</b>
2.1	Verklaring van grafische symbolen .....	5
<b>3</b>	<b>Overzicht van het toestel</b> .....	<b>7</b>
3.1	Aanduidingsoverzicht .....	8
3.2	Toetsenbordoverzicht .....	9
<b>4</b>	<b>Basisopmerkingen (algemene informatie)</b> .....	<b>10</b>
4.1	Bestemming .....	10
4.2	Gebruik volgens bestemming .....	10
4.3	Afwijkend gebruik.....	11
4.4	Garantie .....	11
4.5	Toezicht over controlemiddelen .....	11
<b>5</b>	<b>Veiligheid grondrichtlijnen</b> .....	<b>12</b>
5.1	Richtlijnen van de gebruiksaanwijzing nakomen .....	12
5.2	Personeelscholing.....	12
5.3	Contaminatie (besmetting) voorkomen.....	12
<b>6</b>	<b>Elektromagnetische verdraagzaamheid (EMV)</b> .....	<b>13</b>
6.1	Algemeen .....	13
6.2	Elektromagnetische emissies .....	14
6.3	Elektromagnetische storingsbestendigheid .....	15
6.3.1	Fundamentele prestatiekenmerken .....	17
6.4	Minimumafstanden .....	17
<b>7</b>	<b>Vervoer en opslag</b> .....	<b>18</b>
7.1	Controle bij ontvangst .....	18
7.2	Verpakking/ retourvervoer .....	18
<b>8</b>	<b>Uitpakken, installeren en aanzetten</b> .....	<b>19</b>
8.1	Plaats van installatie, gebruikslocatie.....	19
8.2	Uitpakken .....	19
8.3	Leveringsomvang .....	20
8.4	Instelling .....	20
8.5	Bedrijf met accuvoeding met optionele accu .....	21
8.6	Contactdoos.....	22
8.7	Eerste ingebruikname .....	22

<b>9</b>	<b>Bedrijf .....</b>	<b>23</b>
9.1	Wegen .....	23
9.2	Tarreren .....	23
9.3	Functie HOLD (stopfunctie).....	24
9.4	Functie “Borstvoeding” (controle van de gewichtstoename) .....	25
9.5	Verdere decimalen aflezen (niet-geijkte waarde) .....	25
9.6	Gebruik van optionele schaal voor lengtemeting .....	26
<b>10</b>	<b>Menu .....</b>	<b>27</b>
10.1	Navigatie in het menu .....	27
10.2	Menuoverzicht .....	28
<b>11</b>	<b>Foutmeldingen .....</b>	<b>29</b>
<b>12</b>	<b>Onderhoud, behouden van werkprestatie, verwijderen .....</b>	<b>30</b>
12.1	Reinigen .....	30
12.2	Reinigen/ desinfectie.....	30
12.3	Onderhoud, behouden van werkprestatie .....	30
12.4	Verwijderen .....	30
<b>13</b>	<b>Hulp bij kleine storingen .....</b>	<b>31</b>
<b>14</b>	<b>IJking .....</b>	<b>32</b>
14.1	Geldigheidsduur van de ijking (actuele stand in Duitsland).....	33
<b>15</b>	<b>Justeren.....</b>	<b>34</b>

## 1 Technische gegevens

KERN	MBC 15K2DM	MBC 20K10M
Weegbereik (max.)	6 kg / 15 kg	20 kg
Minimale last (min.)	40 g / 100 g	200 g
Afreesbaarheid (d)	2 g / 5 g	10 g
IJKwaarde (e)	2 g / 5 g	10 g
Reproduceerbaarheid	2 g / 5 g	10 g
Lineariteit ±	2 g / 5 g	10 g
Afreesinrichting	LCD met cijferhoogte 25 mm	
Aanbevolen kalibratiegewicht, niet toegevoegd (klasse)	15 kg (M1)	20 kg (M1)
Duur van signaaltoename (typisch)	2 s	
Opwarmingstijd	10 min	
Bedrijfstemperatuur	+ 0°C .... +40°C	
Luchtvochtigheid	max. 80% (geen condensatie)	
Ingangsspanning	220–240 V AC, 50 Hz	
Functie "Auto-Off"	na "x" min. zonder lastwijziging, regelmogelijkheid	
Afmetingen in complete toestand (B x D x H) mm	890 x 460 x 170 (met de gemonteerde schaal voor meting van de lichaamslengte)	
Afmetingen van de display (B x H x D) mm	200 x 125 x 58	
Schaal van de kinderweegschaal (B x H x D) mm	600 x 280 x 55	
Totaal gewicht kg (netto)	5,5	
Bedrijf met accuvoeding	optioneel	
IJking conform de richtlijn 2009/23/EG	medisch, klasse III	
Medisch product conform de richtlijn 93/42/EEG	klasse I met meetfunctie	
Schaal voor meting van de lichaamslengte, gemonteerd (optie)	meetbereik 40–80 cm	



---

## 2 Conformiteitverklaring

---

Conformiteitverklaring: zie een afzonderlijk document met het serienummer van het toestel.

CE markering:

 <b>0297</b>	93/42/EEC
 <b>rok</b>  <b>0103</b>	2009/23/EG Richtlijn betreffende niet automatische weeginstrumenten

### 2.1 Verklaring van grafische symbolen



Deze EG-ijkingmarkering betekent dat deze weegschaal is conform de EG richtlijn 2009/23/EG betreffende niet automatische weegschalen. De weegschalen die met dit teken zijn gemarkeerd zijn in de Europese Gemeenschap voor medische doeleinden toegelaten.

**WF 132795**

De markering van het serienummer van elk toestel geplaatst op het toestel en op de verpakking.  
(een voorbeeldnummer)



**2012-10**

Bepaling van productiedatum van het medisch product.  
(hier een voorbeeld van jaar en maand)



"Let op, de opmerkingen in het bijgesloten document opvolgen" of  
"De gebruiksaanwijzing opvolgen".



"De gebruiksaanwijzing opvolgen".



"De gebruiksaanwijzing opvolgen".



**KERN & Sohn GmbH**  
D-72336 Baligen, Germany  
www.kern-sohn.com

Bepaling van de fabrikant van het medisch product met adres.



“Elektromedisch apparaat”  
met een gebruiksdeel type B.

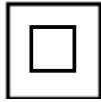

Apparaat beschermingklasse II.



Verbruikte toestellen zijn geen huisafval!

Ze kunnen enkel in stedelijke afvalverzamelpunten worden afgegeven.

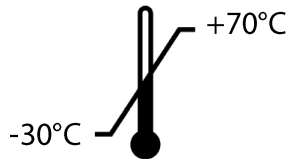

Beperking van temperatuur met opgave van de onderste en bovenste grens.  
(opslagtemperatuur op de verpakking)  
(voorbeeldtemperatuur)

12 V DC / 500 mA

Gegevens betreffende de voedingspanning van de weegschaal met de aanduiding van de polariteit.

---

### 3 Overzicht van het toestel

---

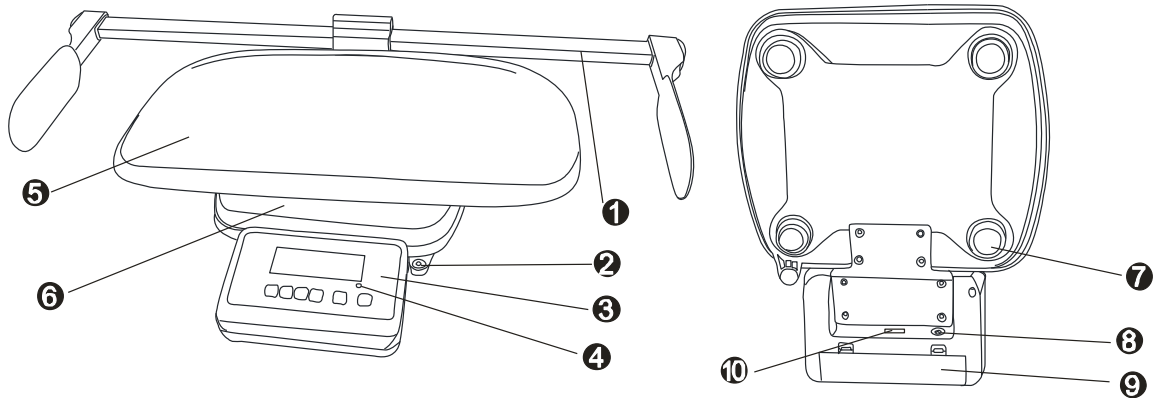

1. Schaal voor meting van de lichaamslengte (optie)
2. Libel (waterpas)
3. Afleesinrichting
4. LED
5. Schaal van de kinderveegschaal
6. Weegschaalplateau
7. Rubberen voetjes (met hoogteregeling)
8. Contactdoos
9. Accucontaiier
10. Interface RS 232

### 3.1 Aanduidingsoverzicht

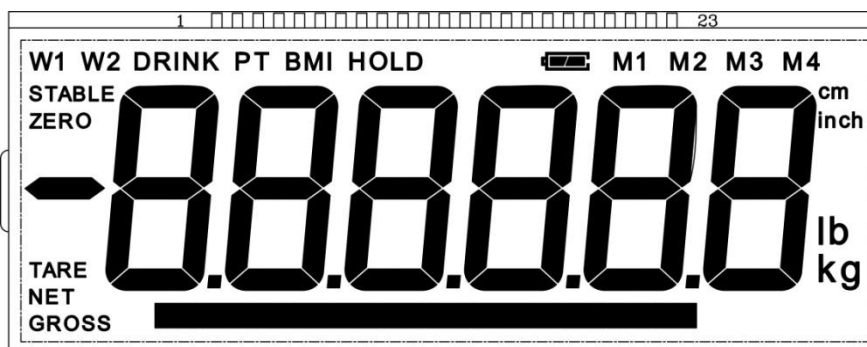





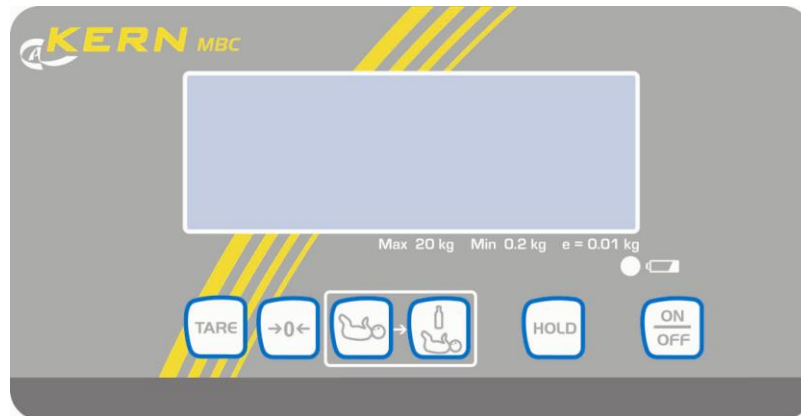

Aanduiding	Bepaling	Omschrijving
<b>GROSS</b>	Aanduiding van het brutogewicht	Brandt bij aanduiding van het brutogewicht van het kind (na voeden/drenken)
<b>NET</b>	Aanduiding van het nettogewicht	Brandt bij aanduiding van het nettogewicht van het kind (vóór voeden/drenken). Brandt nadat de weegschaal wordt getarreerd.
<b>ZERO</b>	Aanduiding van de nulwaarde	Indien op de weegschaal niet precieze nulwaarde wordt afgelezen hoewel de schaal ontlast is, de toets  drukken. Even afwachten en de weegschaal wordt opnieuw op nul gezet.
<b>STABLE</b>	Stabilisatieaanduiding	De weegschaal is in een stabiele toestand.
<b>DRINK</b>	Functie DRINK	Afgelezen bij actieve functie "Drink".
<b>HOLD</b>	Functie HOLD	Afgelezen bij actieve functie "Hold".
	Accusymbool	Brandt wanneer de spanning onder een bepaald minimum staat.
		Brandt wanneer het accuvolumen binnenkort wordt verbruikt.
		Brandt wanneer de accu volledig opgeladen is.



## 3.2 Toetsenbordoverzicht

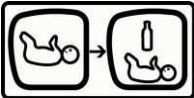

Toets	Bepaling	Functie
	De toets ON/OFF	Aan-/uitzetten
	Toets van op nul zetten	De weegschaal is op nul gezet (aanduiding "0.0 kg"). <b>Tijdens numerieke invoer:</b> <ul style="list-style-type: none"> <li>• Wijziging van de positie van de decimaal</li> </ul>
	Toets HOLD	Functie HOLD
	De toets TARE	Weegschaal tarreren
	Toetsen van de functie "Borstvoeding"	Differentiële weging vóór en na voeden (drenken) van het kind.
		Het nettogewicht van het kind verschijnt: vóór voeden (drenken).  <b>In het menu:</b> <ul style="list-style-type: none"> <li>• Het menu opvragen</li> <li>• Keuze van de menupunten</li> </ul> <b>Tijdens numerieke invoer:</b> Wijziging van de numerieke waarde
		Het brutogewicht verschijnt: na voeden (drenken).  <b>In het menu:</b> <ul style="list-style-type: none"> <li>⇒ De keuze bevestigen</li> </ul> <b>Tijdens numerieke invoer:</b> <ul style="list-style-type: none"> <li>⇒ De numerieke waarde bevestigen</li> </ul>

---

## 4 Basisopmerkingen (algemene informatie)

---



Conform de Richtlijn 2009/23/EG moeten de weegschalen worden geijkt voor volgende toepassingen: Artikel 1, lid 4. “Gewichtsbepaling in medische praktijk voor wegen van patiënten voor controle, diagnostiek en behandeling.”

### 4.1 Bestemming

- Aanduiding**
- Bepaling van het lichaamsgewicht in de geneeskunde.
  - Toepassing als een “niet-automatische weegschaal”, d.w.z. het kind dient voorzichtig in het midden van de schaal te worden gelegd. De gewichtswaarde kan na bereiken van een stabiele aanduidingwaarde worden afgelezen.

- Tegenindicatie**
- Geen bekende medische bezwaren.

### 4.2 Gebruik volgens bestemming

De weegschalen dienen ter bepaling van het gewicht van de kinderen in ruimtes bedoeld voor medische handelingen. De weegschalen zijn voorzien voor herkennen, voorbehoed en controle van ziektes.



De weegschalen met een serieel interface kunnen enkel aan apparatuur worden aangesloten die conform de norm EN 606011 is uitgevoerd.



Om vallen te mijden dienen de op de schaal liggende kinderen altijd onder toezicht te zijn. Conform de werkwijze opgegeven op de schaal handelen!

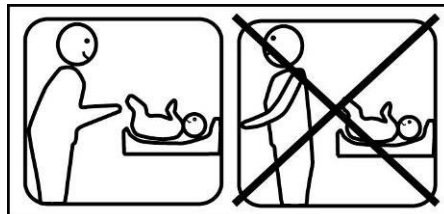

### 4.3 Afwijkend gebruik

De weegschalen niet voor dynamische wegingen gebruiken.

Het weegschaalplateau niet aan langdurige belasting blootstellen. Het kan beschadiging van het meetmechanisme veroorzaken.

Stoten en overbelasting van het weegschaalplateau boven aangegeven maximale last (max.), met bestaande tarravooraftrek, absoluut mijden. Het kan beschadiging van de weegschaal veroorzaken.

De weegschaal nooit in ruimtes met explosiegevaar gebruiken. Serie-uitvoering is geen explosiebestendige uitvoering. Men dient daarbij op te letten dat het explosieve mengsel ook van anesthetica met zuurstof of lachgas (distikstofmonoxide) kan ontstaan.

Geen wijzigingen in de constructie van de weegschaal aanbrengen. Het kan tot foutieve weegresultaten, inbreuk op technische veiligheidsvoorwaarden als ook tot beschadiging van de weegschaal leiden.

De weegschaal mag enkel conform beschreven richtlijnen worden gebruikt. Andere gebruiksbereiken / toepassingsgebieden vereisen schriftelijke toestemming van de firma KERN.

### 4.4 Garantie

De garantie vervalt ingeval van:

- niet naleven van onze richtlijnen zoals in de gebruiksaanwijzing bepaald;
- gebruik niet volgens beschreven toepassingen;
- wijziging of opening van het toestel;
- mechanische beschadiging of door werking van media, vloeistoffen;
- gewoon verbruik;
- onjuiste plaatsing of onjuiste elektrische installatie;
- overbelasting van het meetmechanisme;
- de weegschaal laten vallen.

### 4.5 Toezicht over controlemiddelen

In het kader van kwaliteitsverzekeringssysteem dienen regelmatig technische meeteigenschappen van de weegschaal en eventueel beschikbare controlegewichten te worden gecontroleerd. Daarvoor dient de bevoegde gebruiker een juist tijdsinterval als ook aard en omvang van dergelijke controle te bepalen. Informatie betreffende toezicht over controlemiddelen zoals weegschalen als ook over noodzakelijke controlegewichten zijn toegankelijk op de website van de firma KERN ([www.kern-sohn.com](http://www.kern-sohn.com)). De controlegewichten en weegschalen kan men snel en goedkoop ijken in een kalibratielaboratorium van de firma KERN geaccrediteerd door DKD (Deutsche Kalibrierdienst) (terugzetten naar de norm geldende in bepaald land).



Bij weegschalen met een schaal voor de meting van de lichaamslengte is het aanbevolen om de meetprecisie te controleren omdat de bepaling van de lichaamslengte altijd met een grote onnauwkeurigheid samenhangt.

---

## 5 Veiligheid grondrichtlijnen

---

### 5.1 Richtlijnen van de gebruiksaanwijzing nakomen

	<p>⇒ Vóór het plaatsen en aanzetten van de weegschaal dient men onderhavige gebruiksaanwijzing nauwkeurig te lezen, ook indien u al ervaring met KERN weegschalen hebt.</p> <p>⇒ Alle taalversies bevatten vertaling die niet bindend is. Het oorspronkelijke document in het Duits is bindend.</p>	
---	---	---

### 5.2 Personeelscholing

Om het juiste gebruik en onderhoud van het product te verzekeren dient het medisch personeel de gebruiksaanwijzing te lezen en op te volgen.

### 5.3 Contaminatie (besmetting) voorkomen

Om een kruisbesmetting (mycose, ...) te voorkomen dient de schaal van de kinderweegschaal evt. het weegschaalplateau regelmatig te worden gereinigd.  
Aanbeveling: na elke weging die aanleiding kan zijn tot een potentiële besmetting (bv. bij wegingen met direct contact van de huid).

---

## 6 Elektromagnetische verdraagzaamheid (EMV)

---

### 6.1 Algemeen



Bij de installatie en de gebruikmaking van dit elektrische medische apparaat moeten er speciale voorzorgsmaatregelen in overeenstemming met de hierna vermelde informatie over de elektromagnetische compatibiliteit getroffen worden.

Dit apparaat voldoet aan de grenswaarden voor een medisch elektrisch apparaat van de groep 1, klasse B (conform EN 60601-1-2).

Elektromagnetische compatibiliteit (EMC) duidt op de capaciteit van een apparaat, in zijn elektromagnetische omgeving betrouwbaar te functioneren, zonder daarbij ongeoorloofde elektromagnetische storingsinvloeden toe te laten. Dergelijke storingsinvloeden kunnen onder andere door aansluitsnoeren of door de lucht overgedragen worden.

Ongeoorloofde storingsinvloeden uit de omgeving kunnen tot verkeerde meldingen, onnauwkeurige meetwaarden of een onjuist gedrag van het medische apparaat leiden. Evenzeer kan in bepaalde gevallen het medische apparaat dergelijke storingen bij andere apparaten veroorzaken. Om de problemen op te lossen, is het aanbevelenswaardig, één of meerdere van de volgende maatregelen te treffen:

- De uitlijning resp. de afstand van het apparaat tot de storingsbron wijzigen.
- Het medische apparaat MBC-M op één plaats opstellen resp. gebruiken.
- Het medische apparaat MBC-M op een andere stroombron aansluiten.
- Gelieve u bij bijkomende vragen tot onze klantenservice te richten.

Onbevoegde aanpassingen of uitbreidingen van het apparaat resp. het gebruik van niet aanbevolen toebehoren (bijvoorbeeld voedingseenheid of verbindingskabel) kunnen storingen veroorzaken. Daarvoor is de fabrikant niet verantwoordelijk. Bovendien kunnen dergelijke wijzigingen tot het verlies van de autorisatie voor het gebruik van het apparaat leiden.



Apparaten die hogefrequentiesignalen uitzenden (mobiele telefoons, radiozenders, radiotoestellen) kunnen storingen van het medische apparaat veroorzaken. Deze mogen daarom niet in de nabijheid van het medische apparaat gebruikt worden. Hoofdstuk 6.4 omvat gegevens over de aanbevolen minimumafstanden.

## 6.2 Elektromagnetische emissies

<b>Richtlijnen en verklaring vanwege de fabrikant – uitzendingen van elektromagnetische storingen</b>		
<p>Het medische apparaat MBC-M is voor de werking in een zoals hieronder aangegeven elektromagnetische omgeving bestemd. De klant of gebruiker van het medische elektrische apparaat MBC-M dient ervoor te zorgen dat het in een dergelijke omgeving bediend wordt.</p>		
<b>Metingen van uitzendingen van storingen</b>	<b>Overeenstemming</b>	<b>Elektromagnetische omgeving - richtlijn</b>
Uitzendingen van hoge frequenties nach CISPR 11 / EN 55011	Groep 1	Het medische apparaat MBC-M maakt uitsluitend voor zijn interne functie gebruik van hoogfrequentie-energie. Daarom is een uitzending van hoge frequenties door het medische apparaat zeer gering en is het onwaarschijnlijk dat nabijgelegen elektronische apparaten gestoord worden.
Uitzendingen van hoge frequenties volgens CISPR 11 / EN 55011	Klasse B	Het medische apparaat MBC-M is geschikt voor het gebruik in alle faciliteiten met inbegrip van deze in een woongedeelte en deze die direct aangesloten zijn op het openbare stroomnet dat ook gebouwen bevoorraadt die voor woondoeleinden gebruikt worden.
Uitzendingen van harmonische trillingen volgens IEC 61000-3-2	Klasse A	
Uitzendingen van spanningschommelingen / flikkeringen volgens IEC 61000-3-3	Stemt overeen	

Het medische apparaat MBC-M mag niet pal naast of met andere apparaten in een gestapelde opstelling gebruikt worden. Indien het noodzakelijk is om het apparaat op deze manier te gebruiken, moet het medische apparaat geobserveerd worden om de reglementair voorgeschreven werking van het apparaat in deze opstelling te controleren.

### 6.3 Elektromagnetische storingsbestendigheid

<b>Richtlijnen en verklaring vanwege de fabrikant – elektromagnetische storingsbestendigheid</b>			
Het medische apparaat MBC-M is voor de werking in een zoals hieronder aangegeven elektromagnetische omgeving bestemd. De klant of gebruiker van het medische elektrische apparaat MBC-M dient ervoor te zorgen dat het in een dergelijke omgeving bediend wordt.			
<b>Controles van de storingsbestendigheid</b>	<b>IEC 60601- controleniveau</b>	<b>Overeenstemming</b>	<b>Elektromagnetische omgeving - richtlijn</b>
Ontlading van statische elektriciteit (ESD) volgens IEC 61000-4-2	± 6 kV contactontlading ± 8 kV luchtontlading	± 6 kV ± 8 kV	Vloeren dienen van hout of beton of van keramische tegels voorzien te zijn. Als de vloer van synthetisch materiaal voorzien is, moet de relatieve luchtvochtigheid minstens 30% bedragen.
Snelle transiënte elektrische storingen / Bursts (uitbarstingen) volgens IEC 61000-4-4	± 2 kV voor netleidingen ± 1 kV voor ingangs- en uitgangsledingen	± 2 kV ± 1 kV	De kwaliteit van de voedingsspanning dient met die van een typische bedrijfs- of ziekenhuisomgeving overeen te stemmen.
Stootspanningen / Surges volgens IEC 61000-4-5	± 1 kV spanning buitengeleider- buitengeleider ± 2 kV spanning buitengeleider naar aarde	± 1 kV Niet van toepassing	De kwaliteit van de voedingsspanning dient met die van een typische bedrijfs- of ziekenhuisomgeving overeen te stemmen.
Kortstondige spanningsdalingen, kortstondige onderbrekingen en schommelingen van de voedingsspanning volgens IEC 61000-4-11	< 5 % $U_T$ (> 95 % daling van de $U_T$ ) voor 1/2 periode  40 % $U_T$ (> 60 % daling van de $U_T$ ) voor 5 perioden  70 % $U_T$ (> 30 % daling van de $U_T$ ) voor 25 perioden  < 5 % $U_T$ (> 95 % daling van de $U_T$ ) voor 5 s	Naleving van de bij alle vereiste voorwaarden gestelde eisen.  Gecontroleerd uitschakelen Terugkeer naar een situatie zonder storingen na ingreep door de gebruiker.	De kwaliteit van de voedingsspanning dient met die van een typische bedrijfs- of ziekenhuisomgeving overeen te stemmen. Als de gebruiker van het medische apparaat ook bij het opduiken van onderbrekingen van de energievoorziening met het gebruik wenst door te gaan, wordt aanbevolen, het medische apparaat vanuit een onderbrekingsvrije stroomvoorziening of een batterij te voeden.
Magnetisch veld bij de voedingsfrequentie (50/60 Hz) volgens IEC 61000-4-8	3 A/m	3 A/m 50 / 60 Hz	Magnetische velden bij de netfrequentie dienen met de typische waarden, zoals ze in een bedrijfs- en ziekenhuisomgeving aan te treffen zijn, overeen te stemmen.
<b>OPMERKING</b> $U_T$ is de netwisselspanning vóór de gebruikmaking van de controleniveaus.			

## Richtlijnen en verklaring vanwege de fabrikant – elektromagnetische storingsbestendigheid

Het medische apparaat MBC-M is voor de werking in een zoals hieronder aangegeven elektromagnetische omgeving bestemd. De klant of gebruiker van het medische elektrische apparaat MBC-M dient ervoor te zorgen dat het in een dergelijke omgeving bediend wordt.

Controles van de storingsbestendigheid	IEC 60601- controleniveau	Overeenstemming	Elektromagnetische omgeving - richtlijn
Geleide hogefrequentiestoringen volgens IEC 61000-4-6	$3 V_{rms}$ 150 kHz tot 80 MHz	3 V	Draagbare en mobiele zend- en ontvangapparatuur mogen niet op een geringere afstand tot het medische apparaat met inbegrip van de leidingen gebruikt worden dan op de aanbevolen beschermingsafstand die conform de voor de zendfrequentie van toepassing zijnde vergelijking berekend wordt.  Aanbevolen beschermingsafstand: $d = 1.2\sqrt{P}$ $d = 1.2\sqrt{P}$ voor 80 MHz tot 800 MHz $d = 2.3\sqrt{P}$ voor 800 MHz tot 2,5 GHz  met P als het nominale vermogen van de zender in watt (W) in overeenstemming met door de fabrikant van de zender verstrekte gegevens en d als aanbevolen beschermingsafstand in meter (m). De veldsterkte van stationaire radiozenders dient voor alle frequenties volgens een onderzoek ter plaatse <sup>a</sup> geringer dan het overeenstemmingsniveau te zijn. <sup>b</sup> In de omgeving van apparaten die het hiernaast afgebeelde symbool dragen, zijn storingen mogelijk.
Gestraalde hogefrequentiestoringen Conform IEC 61000-4-3	$3 V_{rms}$ 80 MHz tot 2,5 GHz	3 V/m	



OPMERKING 1 Bij 80 MHz en 800 MHz geldt het hogere frequentiebereik.  
 OPMERKING 2 Het kan zijn dat deze richtlijnen niet in alle gevallen van toepassing zijn. De verspreiding van elektromagnetische grootheden wordt door absorptie en reflecties van de gebouwen, voorwerpen en mensen beïnvloed.

<sup>a</sup> De veldsterkte van stationaire zenders, zoals bijvoorbeeld basisstations van radiotelefoons en mobiele zend- en ontvangapparatuur ter land, amateurradiostations, AM- en FM-radio-omroep- en televisiezender, kunnen in theorie niet exact vooraf bepaald worden. Om de elektromagnetische omgeving met betrekking tot de stationaire zenders te traceren, dient een onderzoek van de elektromagnetische fenomenen van de locatie overwogen te worden. Als de gemeten veldsterkte op de locatie, waar het medische apparaat gebruikt wordt, de hoger vermelde overeenstemmingsniveaus overschrijdt, dient het medische apparaat geobserveerd te worden om de reglementair voorgeschreven werking aan te tonen. Als er ongewone prestatiekenmerken waargenomen worden, kunnen bijkomende maatregelen, zoals bijvoorbeeld een gewijzigde uitlijning of een andere locatie van het medische apparaat, noodzakelijk zijn.

<sup>b</sup> Via het frequentiebereik van 150 kHz tot 80 MHz dient de veldsterkte geringer dan 3 V/m te zijn.



### 6.3.1 Fundamentele prestatiekenmerken

Aanwijzing:



Het medische product MBC-M heeft geen fundamentele prestatiekenmerken conform IEC 60601-1. Het systeem kan door andere apparaten gestoord worden, ook als deze apparaten met de voor hen geldende, aan de uitzending gestelde eisen conform CISPR overeenstemmen.

### 6.4 Minimumafstanden

<b>Aanbevolen beschermingsafstanden tussen draagbare en mobiele hogefrequentie-telecommunicatieapparaten en het medische apparaat</b>			
Het medische apparaat MBC-M is bestemd voor de werking in een elektromagnetische omgeving, waar de hogefrequentiestoringen gecontroleerd zijn. De klant of gebruiker van het medische elektrische apparaat MBC-M kan helpen om elektromagnetische storingen te vermijden doordat hij de minimumafstand tussen draagbare en mobiele hogefrequentie-telecommunicatieapparaten (zenders) en het medische apparaat – afhankelijk van het uitgangsvermogen van het communicatieapparaat, zoals hieronder aangegeven – in acht neemt.			
Nominaal vermogen van de zender W	Beschermingsafstand, afhankelijk van de zendfrequentie m		
	150 kHz tot 80 MHz $d = 1.2\sqrt{P}$	80 MHz tot 800 MHz $d = 1.2\sqrt{P}$	800 MHz tot 2.5 GHz $d = 2.3\sqrt{P}$
0.01	0.12	0.12	0.23
0.1	0.38	0.38	0.73
1	1.20	1.20	2.30
10	3.80	3.80	7.30
100	12.00	12.00	23.00
<p>Voor zenders, wier maximale nominale vermogen in bovenstaande tabel niet vermeld wordt, kan de aanbevolen beschermingsafstand d in meter (m) berekend worden door gebruikmaking van de vergelijking die tot de betreffende kolom behoort, waarbij P het maximale nominale vermogen van de zender in watt (W) volgens de vermelding vanwege de fabrikant van de zender is.</p> <p>OPMERKING 1 Bij 80 MHz en 800 MHz geldt het hogere frequentiebereik.            OPMERKING 2 Het kan zijn dat deze richtlijnen niet in alle gevallen van toepassing zijn. De verspreiding van elektromagnetische grootheden wordt door absorptie en reflecties van de gebouwen, voorwerpen en mensen beïnvloed.</p>			

---

## 7 Vervoer en opslag

---

### 7.1 Controle bij ontvangst

Onmiddellijk na ontvangst van het pakket controleren of er geen zichtbare beschadigingen aanwezig zijn, hetzelfde betreft het toestel na het uitpakken.

### 7.2 Verpakking/ retourvervoer



- ⇒ Alle delen van de originele verpakking dienen te worden behouden voor het geval van eventueel retourvervoer.
- ⇒ Alleen originele verpakking bij retourvervoer gebruiken.
- ⇒ Vóór versturen dienen alle aangesloten kabels en losse/bewegende onderdelen te worden afgekoppeld.
- ⇒ Indien aanwezig dient de vervoerbescherming opnieuw te worden aangebracht.
- ⇒ Alle delen, bv. de schaal, de netadapter, e.d. dienen voor uitglijden en beschadiging te worden beveiligd.

---

## 8 Uitpakken, installeren en aanzetten

---

### 8.1 Plaats van installatie, gebruikslocatie

De weegschalen zijn op dergelijke manier geconstrueerd dat er in normale gebruiksomstandigheden geloofwaardige weegresultaten worden bereikt. De keuze van juiste locatie van de weegschaal verzekert een precieze en snelle werking.

#### **Op de plaats van installatie dient men volgende regels op te volgen:**

- De weegschaal op stabiele, effen oppervlakte plaatsen.
- Extreme temperaturen als ook temperatuurverschillen bij bv. plaatsing bij verwarming of in plaatsen met directe werking van zonnestrallen mijden.
- Tegen directe werking van tocht beveiligen die door open ramen en deuren wordt veroorzaakt.
- Bij wegen stoten mijden.
- De weegschaal tegen hoge luchtvochtigheid, dampen en stof beschermen.
- Het toestel niet aan langdurige werking van grote vochtigheid blootleggen. Ongewenst dauwen (condensatie van luchtvocht op het toestel) kan voorkomen indien een koud toestel in een veel warmere ruimte wordt geplaatst. In dergelijk geval dient het van netwerk gescheiden toestel ca. 2godzinnej uur acclimatisering aan de omgevingstemperatuur te ondergaan.
- Statische lading van de weegschaal en van de gewogen personen vermijden.
- Contact met water vermijden.

In geval van elektromagnetische velden (bv. van mobiele telefoons of radioapparatuur), statische ladingen als ook instabiele elektrische voeding zijn grote onregelmatigheden in weergave mogelijk (foutief weegresultaat). Men dient dan de weegschaal te verplaatsen.

### 8.2 Uitpakken

De weegschaal voorzichtig uit de verpakking halen en in een aangegeven plek plaatsen. Bij toepassing van een netadapter dient men op te letten dat de voedingskabel geen stootgevaar veroorzaakt.

### 8.3 Leveringsomvang

- Weegschaal
- Netadapter (conform de norm EN 606011)
- Gebruiksaanwijzing

### 8.4 Instelling

De weegschaal voorzichtig uit de verpakking halen, plastic zakje uitnemen en de weegschaal in een aangegeven werkplek plaatsen.



**Vervoerbeveiliging noodzakelijk verwijderen.**

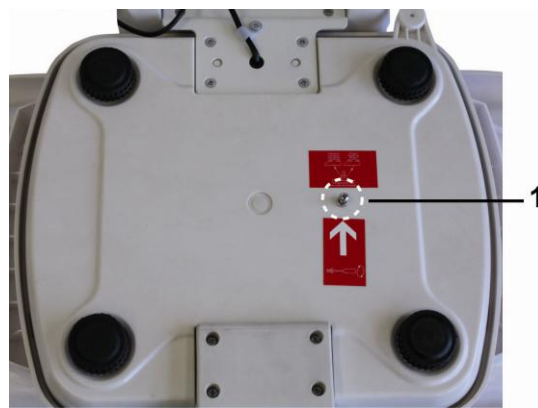

Om de vervoerbeveiliging los te maken de transportschroef [1] losdraaien door tegen de klok in te draaien.

**Voor de tijd van vervoer** de transportschroef voorzichtig volledig met de klok mee indraaien en vervolgens met de beveiligingsdop vastmaken.

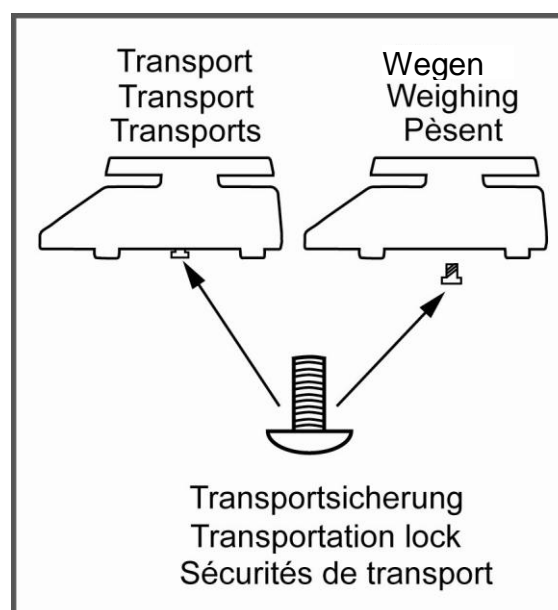

Vervoerbeveiliging

## Waterpas zetten

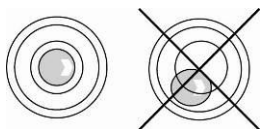



De weegschaal waterpas zetten met schroefvoeten, de luchtbel in de libel (waterpas) moet zich in het gemarkeerde bereik bevinden.

## 8.5 Bedrijf met accuvoeding met optionele accu



Het deksel van de accucontainer (1) onderaan de afleeseenheid openen en de accu aansluiten. Vóór de eerste ingebruikname dient de accu tenminste 12 uur lang te worden opgeladen.

Indien op de gewichtsaanduiding het accusymbool  verschijnt, betekent het dat de accu binnenkort leeg wordt. De weegschaal kan nog enkele minuten lang werken en wordt vervolgens automatisch uitgeschakeld om de accu te besparen. De accu opladen.

 De spanning staat onder een bepaald minimum.

 Het accuvolumen wordt binnenkort verbruikt.

 De accu is volledig opgeladen.

Indien de weegschaal langere tijd niet wordt gebruikt, de accu afnemen en separaat bewaren. Door uitvloeien van elektrolyt kan de weegschaal worden beschadigd.

## 8.6 Contactdoos

Elektrische voeding gebeurt door een externe netadapter die ook als separator tussen het netwerk en de weegschaal dient. De spanningwaarde zichtbaar op de netadapter moet in overeenstemming zijn met lokale spanning.

Enkel gekeurde, originele netadapters van de firma KERN gebruiken die conform de norm EN 606011 zijn uitgevoerd.

Een kleine sticker aan de kant van de afleeseenheid wijst de contactdoos aan:

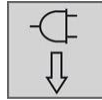

Indien de weegschaal aan netwerkspanning is aangesloten, brandt de LED. De LED-aanduiding informeert over de oplaadstand van de accu.

**Groen:** De accu is volledig opgeladen.

**Blaauw:** De accu wordt opgeladen.

## 8.7 Eerste ingebruikname

Om precieze weegresultaten met behulp van elektronische weegschalen te krijgen, dienen ze een juiste werkingstemperatuur te bereiken (zie “Opwarmingstijd”, hoofdstuk 1). Tijdens opwarming moet de weegschaal elektrisch gevoed en aangezet worden (contact, accu’s of batterijen).

De nauwkeurigheid van de weegschaal is van lokale valversnelling afhankelijk. De waarde van de valversnelling wordt weergegeven op de typeplaat.

## 9 Bedrijf

### 9.1 Wegen



- ⇒ De weegschaal met de toets  aanzetten.  
De weegschaal wordt zelfgediagnosticeerd.  
De weegschaal is paraat direct nadat de gewichtsaanduiding “0.0 kg” verschijnt.



- Door de toets  is het mogelijk om, indien nodig, de weegschaal op elk moment op nul te zetten.

- ⇒ Het kind in het midden van de schaal leggen.  
⇒ Afwachten totdat de stabilisatieaanduiding “STABLE” verschijnt en vervolgens het weegresultaat aflezen.



- Indien het kind zwaarder is dan het maximale weegbereik, verschijnt op display het symbool “oL” (= overbelasting) en luidt een akoestisch signaal.

### 9.2 Tarreren

Het eigen gewicht van willekeurige voorbelasting gebruikt voor weging kan worden getarreerd door de toets te drukken, waardoor bij volgende weegprocessen het feitelijke gewicht van het kind verschijnt.



- ⇒ Het voorwerp (bv. de handdoek of onderzetter) op de schaal leggen.  
⇒ Afwachten totdat de stabilisatieaanduiding “STABLE” verschijnt.



- ⇒ De toets  drukken, de nulaanduiding verschijnt.









- ⇒ Het kind op de schaal leggen.  
Afwachten totdat de stabilisatieaanduiding “STABLE” verschijnt en vervolgens het weegresultaat aflezen.  
Onderaan, links verschijnt het symbool “NET”.

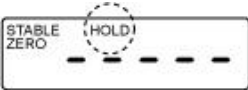

- Indien de weegschaal niet belast is, wordt de tarrawaarde met het “minus” teken afgelezen.
- Om de opgeslagen tarrawaarde te wissen dient de weegschaal te worden ontlast en de toets  gedrukt.

### 9.3 Functie HOLD (stopfunctie)

De weegschaal is voorzien van een geïntegreerde stopfunctie (bepaling van gemiddelde waarde). Daardoor is nauwkeurig wegen van het kind mogelijk ook wanneer het niet rustig op de schaal ligt.

- 
- ⇒ De weegschaal met de toets  aanzetten. Afwachten totdat de stabilisatieaanduiding “STABLE” verschijnt.
- 
- ⇒ De toets  drukken, de aanduiding “-----” verschijnt. Bovendien verschijnt het symbool “HOLD”.
- 
- ⇒ Het kind in het midden van de schaal leggen. Het gewicht van het kind verschijnt en wordt “bevroren”.  
(Beispiel)
- 
- ⇒ Nadat de weegschaal wordt ontlast, wordt de gewichtswaarde nog ca. 10 seconden lang afgelezen, vervolgens wordt de weegschaal automatisch naar de weegmodus omgeschakeld. Het symbool “HOLD” verdwijnt.



## 9.4 Functie “Borstvoeding” (controle van de gewichtstoename)

Het gewicht van het kind kan vóór de borstvoeding worden opgeslagen. Vervolgens kan door het drukken van de toets de gewichtstoename worden bepaald.



⇒ De weegschaal met de toets  aanzetten. Afwachten totdat de stabilisatieaanduiding “STABLE” verschijnt.



⇒ Voordat het wordt borstgevoed, het kind in het midden van de schaal leggen.  
⇒ Nadat de stabilisatieaanduiding “STABLE” verschijnt, de toets  drukken. Het gewicht van het kind wordt opgeslagen. De aanduiding “DRINK” brandt.

⇒ Het kind van de schaal afnemen.



⇒ Nadat het wordt borstgevoed, het kind op de schaal leggen.



⇒ De toets  drukken, het verschil van de gewichtswaarden vóór en na borstvoeding wordt afgelezen.



Door opnieuw de toets  te drukken wordt de weegschaal terug in de weegmodus gezet.

## 9.5 Verdere decimalen aflezen (niet-geijkte waarde)

Bij afgelezen gewichtswaarde de toets  drukken en 2 seconden lang gedrukt houden. Voor ca. 5 s verschijnt de derde decimaal.

## 9.6 Gebruik van optionele schaal voor lengtemeting

Behalve het gewicht kan op de weegschaal ook de lichaamslengte worden bepaald met de optionele schaal voor lengtemeting.

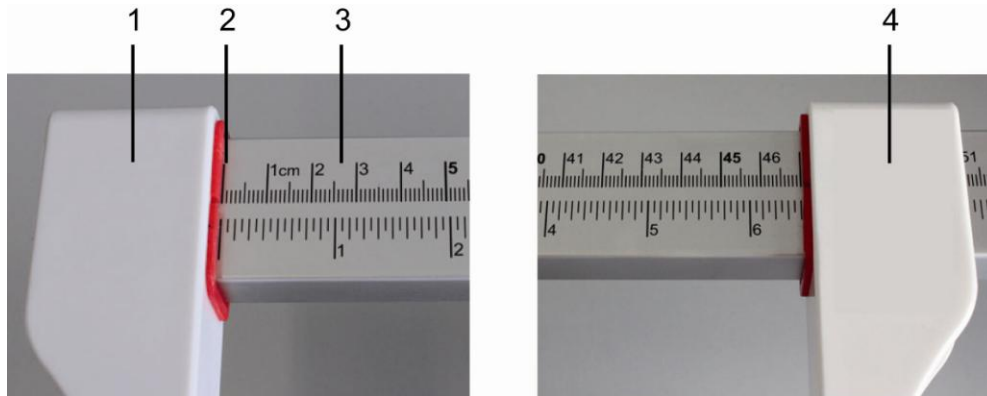

Daarvoor dient men als volgt te handelen:

- ⇒ De (linker) hoofdbegrenzer (1) op nul (2) zetten.
- ⇒ Het kind in het midden van de schaal leggen.
- ⇒ De schaal voor meting van de lichaamslengte (3) zo ver naar rechts voorzichtig verschuiven dat de hoofdbegrenzer het hoofd van het kind licht aanraakt.
- ⇒ Met de rechter hand de (rechter) voetbegrenzer (4) aan de voetzolen van het kind verschuiven.
- ⇒ Op de schaal de lengte van het kind in cm aflezen.



Verdere informatie (bv. betreffende de montage) wordt in de gebruiksaanwijzing bij de schaal voor lengtemeting weergegeven.

---

## 10 Menu

---



Bij geijkte weegschalen is de toegang tot het servicemenu "tCH" geblokkeerd.

Om de toegangsblokkade te verwijderen dient de zegel te worden vernield en de justertoets te worden gedrukt. De plaatsing van de justertoets, zie hoofdstuk 13.

### Let op:

Nadat de zegel wordt verbroken en voordat het weegsysteem opnieuw wordt gebruikt in toepassingen die de ijking vereisen, dient het weegsysteem opnieuw te worden geijkt door een bevoegde genotificeerde instelling en betreffend te worden gemarkeerd met een nieuwe zegel.

### 10.1 Navigatie in het menu

#### Het menu opvragen

- ⇒ De weegschaal aanzetten, tijdens de zelfdiagnose de toets  drukken, de eerste functie **[F1 oFF]** verschijnt.

#### Functiekeuze

- ⇒ Door de toets  is het mogelijk om volgende, afzonderlijke functies te kiezen.



#### Wijziging van de instellingen

- ⇒ De gekozen functie met de toets  bevestigen. De actuele instelling verschijnt.
- ⇒ De gewenste instelling met de toets  kiezen, de keuze met de toets  bevestigen of met de toets  wissen.

#### Menu verlaten/ terug naar de weegmodus

- ⇒ De toets  drukken, de weegschaal wordt terug in de weegmodus gezet.

## 10.2 Menuoverzicht

Functie	Instellingen	Omschrijving
<b>F1 oFF</b> Automatisch uitschakelen Functie "Auto-Off"	oFF 0*	Automatisch uitzetten uit
	oFF 3	Automatisch uitschakelen na 3 s
	oFF 5	Automatisch uitschakelen na 5 s
	oFF 15	Automatisch uitschakelen na 15 s
	oFF 30	Automatisch uitschakelen na 30 s
<b>F2 bk</b> Verlichte achtergrond van de aanduiding	bl on	Verlichte achtergrond van de aanduiding aan
	bl oFF	Verlichte achtergrond van de aanduiding uit
	bl AU*	Verlichte achtergrond van de aanduiding tijdens bediening van de weegschaal automatisch aanzetten
<b>tCH</b> Servicemenu	Pin	Bij aanduiding "Pin" de justeertoets drukken. Vervolgens de toetsen  ,  en  achter elkaar drukken.
<b>P1 Spd</b> Snelheid van de aanduidingen	15*	Niet gedocumenteerd
	30	
	60	
	7.5	
<b>P2 CAL</b>	Justeren, zie hoofdstuk 14	
<b>P3 Pro</b>	tri	Niet gedocumenteerd
	CoUnt	Niet gedocumenteerd
	rESEt	De fabriekinstellingen herstellen
	SEtGrA	Niet gedocumenteerd

\* Fabriekinstelling

---

## 11 Foutmeldingen

---

### Aanduiding



### Omschrijving

#### Nulbereik overschreden

(tijdens aanzetten of nadat de toets  wordt gedrukt)

- Het gewogen materiaal bevindt zich op de schaal
- Overbelasting tijdens het op nul zetten van de weegschaal
- Onjuist verloop van het justeren
- Probleem met de weegcel



#### De waarde buiten het bereik van de A/D omzetter (analoog-digitaal)

- Weegcel beschadigd
- De elektronica beschadigd

Ingeval andere foutmeldingen voorkomen, de weegschaal uit- en opnieuw aanzetten. Indien de foutmelding nog steeds voorkomt, bij de producent melden.

---

## 12 Onderhoud, behouden van werkprestatie, verwijderen

---

### 12.1 Reinigen



Voordat met alle werkzaamheden wordt gestart verbonden met onderhoud, reinigen en reparatie, dient het toestel van de bedrijfsspanning te worden ontkoppeld.

### 12.2 Reinigen/ desinfectie

De schaal van de weegschaal en de behuizing uitsluitend met een reinigingsmiddel voor huishoudelijk gebruik reinigen of met een in de handel toegankelijke desinfectiemiddel. De aanwijzingen van de fabrikant opvolgen.

Geen poetsmiddelen of agressieve reinigingsmiddelen, zoals gedistilleerd alcohol, benzine of gelijke, gebruiken omdat ze de hoogwaardige oppervlakte kunnen beschadigen.

Om een kruisbesmetting (mycose, ...) te voorkomen dient de schaal regelmatig te worden gereinigd. Aanbeveling: na elke weging die aanleiding kan zijn tot een potentiële besmetting (bv. bij wegingen met direct contact van de huid).



Het apparaat met geen desinfecteermiddel besproeien.

Men dient op te letten dat het desinfecteermiddel niet binnen de weegschaal doordringt.

De verontreinigingen onmiddellijk verwijderen.

### 12.3 Onderhoud, behouden van werkprestatie

Het toestel mag enkel door geschoolde en door de firma KERN gekeurde medewerkers worden bediend en onderhouden.

Vóór openen dient de weegschaal van netwerk te worden gescheiden.

### 12.4 Verwijderen

Verpakking en apparaat dienen conform de landelijke of regionale wetgeving geldig op de gebruikslocatie van het apparaat te worden verwijderd.

---

## 13 Hulp bij kleine storingen

---

Bij storingen van programmaloop dient de weegschaal kort te worden uitgeschakeld. Vervolgens het weegproces opnieuw starten.

### Storing:

### Mogelijke oorzaak:

Gewichtsaanduiding brandt niet.

- De weegschaal staat niet aan.
- Onderbroken verbinding met het netwerk (voedingskabel niet aangesloten/beschadigd).
- Gebrek aan netwerkspanning.
- De accu niet correct geplaatst of leeg.
- Geen accu.

Gewichtsaanduiding verandert continu.

- Tocht/luchtbeweging.
- Tafel-/grondvibratie.
- De schaal is in contact met vreemde lichamen of is onjuist geplaatst.
- Elektromagnetische velden/statische ladingen (andere instellingplaats voor de weegschaal kiezen – indien mogelijk het toestel uitzetten dat storingen veroorzaakt).

Weegresultaat is duidelijk foutief.

- Weegschaalaflezing is niet op nul gezet
- Onjuist justeren.
- Grote temperatuurschommelingen.
- De weegschaal staat niet vlak.
- Elektromagnetische velden/statische ladingen (andere instellingplaats voor de weegschaal kiezen – indien mogelijk het toestel uitzetten dat storingen veroorzaakt).

Ingeval van andere foutmeldingen, de weegschaal uit- en opnieuw aanzetten. Indien de foutmelding nog steeds voorkomt, bij de producent melden.

---

## 14 IJking

---

### **Algemene informatie:**

Conform de Richtlijn 2009/23/EG moeten de weegschalen officieel worden geijkt indien ze als volgt worden gebruikt (door de wet bepaalde omvang):

- a) bij verkoop, indien de productprijs door wegen wordt bepaald;
- b) bij vervaardiging van medicijnen in apotheken als ook bij analyses in medische en farmaceutische laboratoria;
- c) voor officiële doeleinden;
- d) bij vervaardiging van verpakkingen.

Ingeval van twijfels richt u zich a.u.b. aan lokale Instantie voor Maten en Gewichten.

### **Opmerkingen betreffende de ijking:**

Weegschalen die in technische gegevens als voor ijken geschikt worden bepaald, hebben een typetoelating geldig op het gebied van de EU. Indien de weegschaal op het bovengenoemde gebied dient te worden gebruikt waar ijking vereist is, moet zijn ijking officieel en regelmatig vernieuwd worden.

Nieuwe ijking van de weegschaal gebeurt conform de voorschriften geldig in een bepaald land. De geldigheidsperiode van de ijking, zie hoofdstuk 16.1.

Men dient de voorschriften te volgen die in het land van gebruik geldig zijn!



#### **De ijking van de weegschaal is zonder “zegels” niet geldig.**

Bij weegschalen met typetoelating informeren de daarop geplaatste zegels dat de weegschaal geopend en onderhouden mag worden enkel door geschoold en bevoegd vakpersoneel. Het vernielen van de zegels betekent dat de ijking niet meer geldig is. Men dient de landelijke wetten en voorschriften te volgen. In Duitsland is een volgende ijking vereist.

### **De weegschalen die voor ijken geschikt zijn dienen uit gebruik te worden genomen indien:**

- **Het weegresultaat van de weegschaal buiten de grens van toegelaten fout ligt.** Daarom dient men de weegschaal regelmatig met een controlegewicht met bekend gewicht te belasten (ca. 1/3 van de maximale last) en de afgelezen waarde met het controlegewicht te vergelijken.
- De **nieuwe ijkingstermijn** is overschreden.



## Plaatsing van de justeertoets en van de zegels:

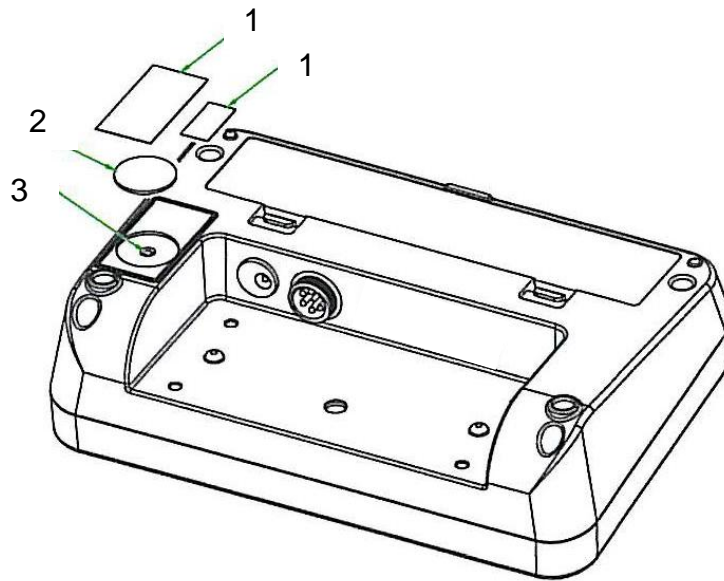

1. Zelfvernielende zegel
2. Scherm
3. Justeertoets

### 14.1 Geldigheidsduur van de ijking (actuele stand in Duitsland)

Personenweegschalen (waaronder weegschalen met stoel en weegschalen voor rolstoelen) in ziekenhuizen	4 jaar
Personenweegschalen indien geplaatst buiten ziekenhuizen (bv. in dokterspraktijken en verzorginghuizen)	onbepaald
Babyweegschalen en mechanische weegschalen voor pasgeborenen	4 jaar
Bedweegschalen	2 jaar
Weegschalen in dialysestations	onbepaald

Als ziekenhuizen worden tevens de rehabilitatie- en gezondheidsinstellingen geacht (4 jaar ijkinggeldigheid).

Dialysecentra, verzorginghuizen en dokterspraktijken (onbepaalde geldigheid van de ijking) zijn geen ziekenhuizen

(Gegevens op grond van: "Ijkinginstituut informeert, weegschalen in geneeskunde").

---

## 15 Justeren

---

Omdat de waarde van de valversnelling niet op elke plek op aarde gelijk is, dient elke afleesinrichting met een aangesloten schaal aangepast te worden - conform de weegregel voortvloeiende uit regels van natuurkunde - aan de valversnelling op de plaats van installatie van de weegschaal (enkel indien de weegschaal niet eerder in fabriek is gejusteerd op de plaats van installatie). Een dergelijk justeerproces dient men uit te voeren bij eerste ingebruikname, na elke wijziging van locatie van de weegschaal als ook bij temperatuurschommelingen van de omgeving. Om precieze meetwaarden te bereiken is het aanbevolen om aanvullend cyclisch de afleeseenheid te justeren ook in de weegmodus.



- Het vereiste kalibratiegewicht voorbereiden. Het gebruikte kalibratiegewicht is van de het weegbereik van de weegschaal afhankelijk, zie hoofdstuk 1. Indien mogelijk dient het justeren te worden uitgevoerd met een gewicht gelijk aan de maximale weegschaalbelasting. Informatie betreffende controlegewichten kan in internet worden gevonden onder: <http://www.kern-sohn.com>.
- Voor stabiele omgevingsomstandigheden zorgen. Vereiste opwarmingstijd verzekeren voor de stabilisatie van de weegschaal, zie hoofdstuk 1 .













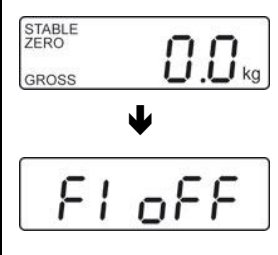

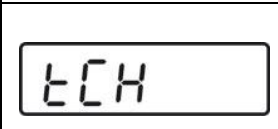

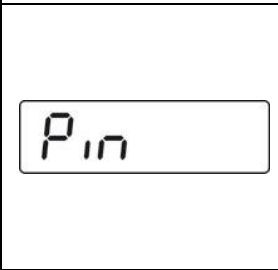

Bij geijkte weegschalen is de toegang tot het servicemenu "tCH" geblokkeerd.

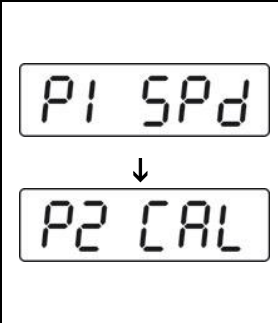

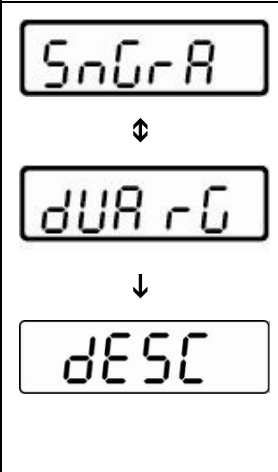

Om de toegangsblokkade te verwijderen dient de zegel te worden vernield en de justeertoets te worden gedrukt. De plaatsing van de justeertoets, zie hoofdstuk 13.

**Let op:**

Nadat de zegel wordt verbroken en voordat het weegsysteem opnieuw wordt gebruikt in toepassingen die de ijking vereisen, dient het weegsysteem opnieuw te worden geijkt door een bevoegde genotificeerde instelling en betreffend te worden gemarkeerd met een nieuwe zegel.

## Uitvoering:

	<p>⇒ De weegschaal aanzetten, tijdens de zelfdiagnose de toets  drukken, de eerste functie [F1 OFF] verschijnt.</p> <p>⇒ De toets  meermals drukken totdat de menupunt "tCH" verschijnt.</p>
	<p>⇒ De toets  drukken, de aanduiding [<b>Pin</b>] verschijnt.</p>
	<p><b>De justeertoets drukken, de positie zie hoofdstuk 13.</b></p> <p>⇒ De toetsen ,  en  achter elkaar drukken, de menupunt [<b>P1 SPd</b>] verschijnt.</p>
	<p>⇒ De toets  drukken, de menupunt [<b>P2 CAL</b>] verschijnt.</p>
	<p>⇒ De toets  drukken, het actueel ingestelde weegschaaltype verschijnt.</p> <p>SnGrA = weegschaal met één bereik, dUArG = weegschaal met twee bereiken.</p> <p>⇒ Om te wijzigen het weegschaaltype met de toets  kiezen en met de toets  bevestigen, de aanduiding [<b>dESC</b>] verschijnt.</p>
	<p>⇒ De toets  meermals drukken totdat de aanduiding [<b>CAL</b>] verschijnt.</p> <p>⇒ Met de toets  bevestigen, de aanduiding [<b>UnloAd</b>] verschijnt.</p>

	<p>⇒ Op de schaal mogen zich geen voorwerpen bevinden.</p> <p>⇒ Afwachten totdat de stabilisatieaanduiding "STABLE" verschijnt en vervolgens met de toets  bevestigen.</p>
	<p>⇒ De grootte van het actueel ingestelde kalibratiegewicht verschijnt, de actieve positie blinkt.</p> <p>Indien nodig met de toets  de te wijzigen positie kiezen en de cijferwaarde met de toets  wijzigen.</p> <p>Met de toets  bevestigen, de aanduiding [<b>LoAd</b>] verschijnt.</p>
	<p>⇒ Het kalibratiegewicht voorzichtig in het midden van de schaal plaatsen.</p> <p>⇒ Afwachten totdat de stabilisatieaanduiding "STABLE" verschijnt.</p> <p>⇒ Met de toets  bevestigen, de aanduiding [<b>PASS</b>] verschijnt.</p>
	<p>Na succesvol justeren wordt de weegschaal zelfgediagnosticeerd. <b>Tijdens</b> de zelfdiagnose het kalibratiegewicht afnemen, de weegschaal wordt automatisch terug naar de weegmodus omgeschakeld.</p> <p>Ingeval van een justeerfout of een foutief kalibratiegewicht verschijnt een foutmelding - het justeerproces herhalen.</p> <p>Ingeval van een justeerfout of een foutief kalibratiegewicht verschijnt een foutmelding ("Err 4") op de display, het justeerproces herhalen.</p>