

Datenblatt | Artikelnummer: 226-103

Durchführungsklemme; Anschlussstift 0,8x1,6 mm; 1-polig; für Blechdicke
2,5 mm

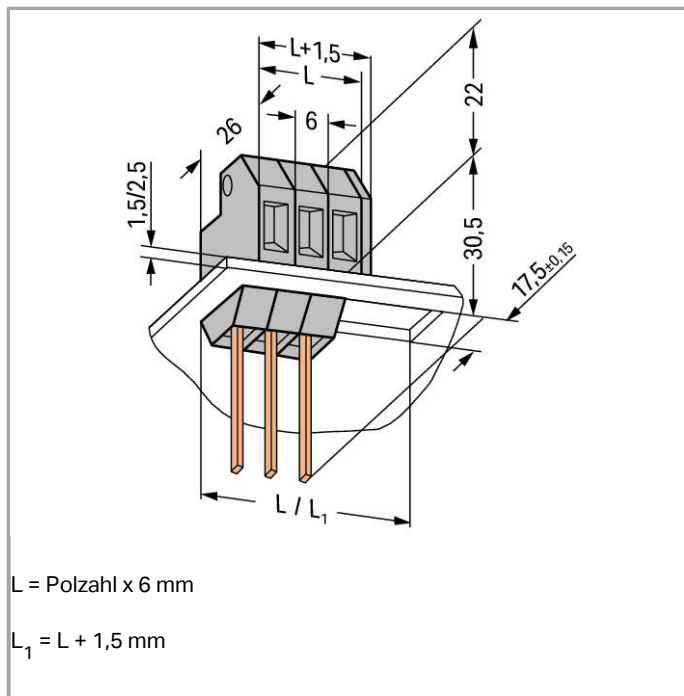

www.wago.com/226-103



RoHS
Compliant

BOMcheck.net

Farbe: ■

Artikelbeschreibung

- Anreihbare Durchführungsklemmen mit CAGE CLAMP®-Anschluss und Schraubendreherbetätigung
- Werkzeuglose Montage durch einfaches Einrasten in den Blechausschnitt
- Platzersparnis dank parallel zur Gehäusewand verlaufendem Leiterabgang

Daten

Elektrische Daten

Bemessungsdaten gemäß IEC/EN 60664-1

Bemessungsdaten Hinweis	Anschlussstift
Bemessungsspannung (III / 3)	320 V
Bemessungsstoßspannung (III / 3)	4 kV
Bemessungsspannung (III / 2)	320 V
Bemessungsstoßspannung (III / 2)	4 kV
Bemessungsspannung (II / 2)	630 V
Bemessungsstoßspannung (II / 2)	4 kV
Bemessungsstrom	4 A
Legende Bemessungsdaten	(III / 2) $\hat{=}$ Überspannungskategorie III / Verschmutzungsgrad 2

Bemessungsdaten gemäß UL 1059

Bemessungsspannung UL (Use Group B)	300 V
Bemessungsstrom UL (Use Group B)	4 A
Bemessungsspannung UL (Use Group C)	300 V
Bemessungsstrom UL (Use Group C)	4 A
Bemessungsspannung UL (Use Group D)	600 V
Bemessungsstrom UL (Use Group D)	4 A

Bemessungsdaten gemäß CSA

Bemessungsspannung CSA (Use Group B)	300 V
Bemessungsstrom CSA (Use Group B)	4 A
Bemessungsspannung CSA (Use Group C)	300 V
Bemessungsstrom CSA (Use Group C)	4 A
Bemessungsspannung CSA (Use Group D)	600 V
Bemessungsstrom CSA (Use Group D)	4 A

Anschlussdaten

Anschlusstechnik	CAGE CLAMP®
Anzahl Anschlussstellen Anschlussstyp	1
Betätigungsart	Betätigungswerkzeug

Eindrhtiger Leiter	0,08 ... 4 mm ² / 28 ... 12 AWG
Feindrhtiger Leiter	0,08 ... 4 mm ² / 28 ... 12 AWG
Feindrhtiger Leiter; mit Aderendhule mit Kunststoffkragen	0,25 ... 2,5 mm ²
Feindrhtiger Leiter; mit Aderendhule ohne Kunststoffkragen	0,25 ... 2,5 mm ²
Abisolierlnge	9 ... 10 mm / 0.35 ... 0.39 inch
Anschlusstechnik 2	Anschlussstift
Anzahl Anschlussstellen	1
Polzahl	1
Gesamte Anzahl der Klemmstellen	1
Gesamte Anzahl der Potentiale	1
Anzahl Anschlusstypen	2
Anzahl der Ebenen	1

Geometrische Daten

Rasterma	6 mm (0.236 inch)
Breite	6 mm / 0.236 inch
Hohe	38,5 mm / 1.516 inch
Hohe ab Oberflche	22 mm / 0.866 inch
Tiefe	26 mm / 1.024 inch

Mechanische Daten

Gehuseblechstrke	1.5 ... 1.5 mm / 0.059 ... 0.059 inch
Befestigungsart	Rastfu
Montageart	Durchfhrungsmontage

Werkstoffdaten

Farbe	grau
Isolierstoffgruppe	I
Isolierwerkstoff	Polyamid 66 (PA 66)
Brennbarkeitsklasse gem UL 94	V0
Klemmfederwerkstoff	Chrom-Nickel-Federstahl (CrNi)
Kontaktwerkstoff	Elektrolytkupfer (Ecu)
Kontaktoberflche	verzinkt
Brandlast	0.055 MJ
Gewicht	3.487 g

Umgebungsbedingungen

Grenztemperaturbereich	-60 ... +105 C
------------------------	-----------------

Kaufmännische Daten

Verpackungsart	Beutel
Ursprungsland	DE
GTIN	4044918794367
Zolltarifnummer	85369010000
Produktgruppe	4 (GDS- und Durchführungsklemmen)
ETIM 6.0	EC001283
ETIM 5.0	EC001283

Zulassungen / Zertifikate

Länderspezifische Zulassungen

Logo	Zulassung	Zertifikatsname
	CSA DEKRA Certification B.V.	70010891

Schiff Zulassungen

Logo	Zulassung	Zertifikatsname
	BV Bureau Veritas S.A.	07436/E0 BV

UL-Zulassungen

Logo	Zulassung	Zertifikatsname
	UL UL International Germany GmbH	E45172

Passende Produkte













Abschlussplatte

	Art-Nr.: 226-110 Abschlussplatte; für 630 V, Blechausschnitt Maß L1; 1,5 mm dick	www.wago.com/226-110
	Art-Nr.: 226-120 Abschlussplatte; für 400 V, Blechausschnitt Maß L1; 1,5 mm dick	www.wago.com/226-120

Prüfen und Messen

	Art-Nr.: 210-136 Prüfstecker; Ø 2 mm; mit 500mm-Leitung	www.wago.com/210-136
--	--	--

Aderendhülse

	Art-Nr.: 216-106 Aderendhülse; Hülse für 2,5 mm ² / AWG 14; ohne Kunststoffkragen; galvanisch verzinkt	www.wago.com/216-106
	Art-Nr.: 216-141 Aderendhülse; Hülse für 0,5 mm ² / AWG 22; ohne Kunststoffkragen; galvanisch verzinkt; Elektrolytkupfer; gasdicht aufgecrimpt; gemäß DIN 46228, Teil 1/08.92	www.wago.com/216-141
	Art-Nr.: 216-142 Aderendhülse; Hülse für 0,75 mm ² / AWG 20; ohne Kunststoffkragen; galvanisch verzinkt; Elektrolytkupfer; gasdicht aufgecrimpt; gemäß DIN 46228, Teil 1/08.92	www.wago.com/216-142
	Art-Nr.: 216-143 Aderendhülse; Hülse für 1 mm ² / AWG 18; ohne Kunststoffkragen; galvanisch verzinkt; Elektrolytkupfer; gasdicht aufgecrimpt; gemäß DIN 46228, Teil 1/08.92	www.wago.com/216-143
	Art-Nr.: 216-144 Aderendhülse; Hülse für 1,5 mm ² / AWG 16; ohne Kunststoffkragen; galvanisch verzinkt; Elektrolytkupfer; gasdicht aufgecrimpt; gemäß DIN 46228, Teil 1/08.92	www.wago.com/216-144
	Art-Nr.: 216-241 Aderendhülse; Hülse für 0,5 mm ² / AWG 22; mit Kunststoffkragen; galvanisch verzinkt; Elektrolytkupfer; gasdicht aufgecrimpt; gemäß DIN 46228, Teil 4/09.90	www.wago.com/216-241
	Art-Nr.: 216-242 Aderendhülse; Hülse für 0,75 mm ² / AWG 20; mit Kunststoffkragen; galvanisch verzinkt; Elektrolytkupfer; gasdicht aufgecrimpt; gemäß DIN 46228, Teil 4/09.90	www.wago.com/216-242
	Art-Nr.: 216-243 Aderendhülse; Hülse für 1 mm ² / AWG 18; mit Kunststoffkragen; galvanisch verzinkt; Elektrolytkupfer; gasdicht aufgecrimpt; gemäß DIN 46228, Teil 4/09.90	www.wago.com/216-243
	Art-Nr.: 216-244 Aderendhülse; Hülse für 1,5 mm ² / AWG 16; mit Kunststoffkragen; galvanisch verzinkt; Elektrolytkupfer; gasdicht aufgecrimpt; gemäß DIN 46228, Teil 4/09.90	www.wago.com/216-244
	Art-Nr.: 216-246 Aderendhülse; Hülse für 2,5 mm ² / AWG 14; mit Kunststoffkragen; galvanisch verzinkt; Elektrolytkupfer; gasdicht aufgecrimpt; gemäß DIN 46228, Teil 4/09.90	www.wago.com/216-246
	Art-Nr.: 216-262 Aderendhülse; Hülse für 0,75 mm ² / AWG 20; mit Kunststoffkragen; galvanisch verzinkt; Elektrolytkupfer; gasdicht aufgecrimpt; gemäß DIN 46228, Teil 4/09.90	www.wago.com/216-262
	Art-Nr.: 216-263 Aderendhülse; Hülse für 1 mm ² / AWG 18; mit Kunststoffkragen; galvanisch verzinkt; Elektrolytkupfer; gasdicht aufgecrimpt; gemäß DIN 46228, Teil 4/09.90	www.wago.com/216-263
	Art-Nr.: 216-264 Aderendhülse; Hülse für 1,5 mm ² / AWG 16; mit Kunststoffkragen; galvanisch verzinkt; Elektrolytkupfer; gasdicht aufgecrimpt; gemäß DIN 46228, Teil 4/09.90	www.wago.com/216-264
	Art-Nr.: 216-266 Aderendhülse; Hülse für 2,5 mm ² / AWG 14; mit Kunststoffkragen; galvanisch verzinkt; Elektrolytkupfer; gasdicht aufgecrimpt; gemäß DIN 46228, Teil 4/09.90	www.wago.com/216-266
	Art-Nr.: 216-284 Aderendhülse; Hülse für 1,5 mm ² / AWG 16; mit Kunststoffkragen; galvanisch verzinkt; Elektrolytkupfer; gasdicht aufgecrimpt; gemäß DIN 46228, Teil 4/09.90	www.wago.com/216-284
	Art-Nr.: 216-286 Aderendhülse; Hülse für 2,5 mm ² / AWG 14; mit Kunststoffkragen; galvanisch verzinkt; Elektrolytkupfer; gasdicht aufgecrimpt; gemäß DIN 46228, Teil 4/09.90	www.wago.com/216-286

Werkzeug



Art-Nr.: 210-657

Betätigungswerkzeug mit teilisoliertem Schaft; Klinge (3,5 x 0,5) mm; kurz

www.wago.com/210-657



Art-Nr.: 210-720

Betätigungswerkzeug mit teilisoliertem Schaft; Typ 2, Klinge (3,5 x 0,5) mm

www.wago.com/210-720

Allgemeines Zubehör



Art-Nr.: 226-109

Blindgehäuse; für Blechdicke 1,5 mm; 6 mm breit

www.wago.com/226-109



Art-Nr.: 226-119

Blindgehäuse; für Blechdicke 2,5 mm; 6 mm breit

www.wago.com/226-119

Änderungen vorbehalten.

WAGO Kontakttechnik GmbH & Co. KG

Hansastr. 27

32423 Minden

Telefon: +49571 887-0

E-Mail: info.de@wago.com | Web: www.wago.com

Haben Sie Fragen zu unseren Produkten?

Wir stehen Ihnen telefonisch unter +49 (571) 887-44222 gern zur Verfügung.