

D Gebrauchsanweisung

Ständer für Amazon Echo

Best.-Nr. 1620630

Bestimmungsgemäße Verwendung

Dieser Ständer ist mit Gummipuffern ausgestattet, die Vibrationen vom Lautsprecher abfangen, ein Abrutschen verhindern und empfindliche Oberflächen vor Kratzern schützen. Das breite Unterteil verhindert auch, dass das Gerät umstürzt. Durch die offene Bauweise ist ein ungehinderter Zugang zu den Anschlüssen und Bedienelementen möglich, ohne das Mikrofon und die Klangausgabe der Lautsprecher zu blockieren.

Aus Sicherheits- und Zulassungsgründen dürfen Sie das Produkt nicht umbauen und/oder verändern. Falls Sie das Produkt für andere als die zuvor genannten Zwecke verwenden, könnte das Produkt beschädigt werden. Darüber hinaus ist dies mit Gefahren, wie z. B. Kurzschluss, Brand, elektrischer Schlag usw. verbunden. Lesen Sie sich die Bedienungsanleitung genau durch und bewahren Sie diese auf. Reichen Sie das Produkt nur zusammen mit der Bedienungsanleitung an dritte Personen weiter.

Dieses Produkt erfüllt die gesetzlichen nationalen und europäischen Anforderungen.

Alle enthaltenen Firmennamen und Produktbezeichnungen sind Warenzeichen der jeweiligen Inhaber. Alle Rechte vorbehalten.

Lieferumfang

- Ständer
- 5 lange Schrauben (1 Reserve)
- 5 kurze Schrauben (1 Reserve)
- Kreuzschlitz-Schraubendreher
- Bedienungsanleitung

Aktuelle Bedienungsanleitungen

Laden Sie aktuelle Bedienungsanleitungen über den Link www.conrad.com/downloads herunter oder scannen Sie den abgebildeten QR-Code. Befolgen Sie die Anweisungen auf der Webseite.



Symbol-Erklärungen



Das Symbol mit dem Ausrufezeichen im Dreieck weist auf wichtige Hinweise in dieser Bedienungsanleitung hin. Lesen Sie diese Informationen immer aufmerksam.



Das Pfeilsymbol ist zu finden, wenn besondere Tipps und Hinweise zur Bedienung gegeben werden.

Sicherheitshinweise



Lesen Sie die Bedienungsanleitung sorgfältig durch und beachten Sie insbesondere die Sicherheitshinweise. Falls Sie die Sicherheitshinweise und Informationen für einen ordnungsgemäßen Gebrauch in dieser Bedienungsanleitung nicht beachten, haften wir nicht für möglicherweise daraus resultierende Verletzungen oder Sachschäden. Außerdem erlischt in solchen Fällen die Gewährleistung/Garantie.

- Das Produkt ist kein Spielzeug. Halten Sie es von Kindern und Haustieren fern.
- Lassen Sie das Verpackungsmaterial nicht achtlos liegen. Dieses könnte für Kinder zu einem gefährlichen Spielzeug werden.
- Schützen Sie das Produkt vor extremen Temperaturen, direktem Sonnenlicht, starken Erschütterungen, hoher Feuchtigkeit, Nässe, brennbaren Gasen, Dampf und Lösungsmitteln.
- Setzen Sie das Produkt keiner mechanischen Beanspruchung aus.
- Wenn kein sicherer Betrieb mehr möglich ist, nehmen Sie das Produkt außer Betrieb und schützen Sie es vor unbeabsichtigter Verwendung. Der sichere Betrieb ist nicht mehr gewährleistet, wenn das Produkt:
 - sichtbare Schäden aufweist,
 - nicht mehr ordnungsgemäß funktioniert
 - über einen längeren Zeitraum unter ungünstigen Umgebungsbedingungen gelagert wurde oder - erheblichen Transportbelastungen ausgesetzt wurde.
- Gehen Sie vorsichtig mit dem Produkt um. Stöße, Schläge oder sogar das Herunterfallen aus geringer Höhe können das Produkt beschädigen.
- Wenden Sie sich an eine Fachkraft, wenn Sie Zweifel über die Arbeitsweise, die Sicherheit oder den Anschluss des Produktes haben.
- Lassen Sie Wartungs-, Anpassungs- und Reparaturarbeiten ausschließlich von einem Fachmann bzw. einer Fachwerkstatt durchführen.
- Sollten Sie noch Fragen haben, die in dieser Bedienungsanleitung nicht beantwortet werden, wenden Sie sich an unseren technischen Kundendienst oder an andere Fachleute.

Bedienelemente

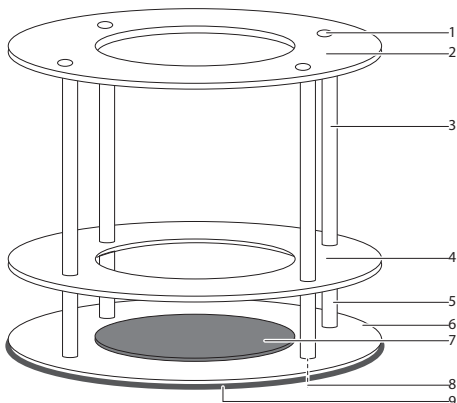

- 1 Kurze Schrauben
- 2 Obere Platte
- 3 Haltestäbe (lang)
- 4 Mittlere Platte
- 5 Haltestäbe (kurz)
- 6 Bodenplatte
- 7 Gummi-Gerätedämpfer
- 8 Lange Schrauben
- 9 Gummi-Bodendämpfer

Erste Schritte



Zwei zusätzliche Schrauben (1 lange und 1 kurze) werden als Reserve mitgeliefert. Heben Sie sie gut auf.

- Schritte 1-5: Verwenden Sie die langen Schrauben (1).
- Schritte 6-7: Verwenden Sie die kurzen Schrauben (8).



Überdrehen Sie die Schrauben (1) (8) und Haltestäbe (3) (5) nicht, da dies Schäden hervorrufen kann. Auf empfindlichen Oberflächen können die Gummidämpfer am Unterteil (9) Spuren hinterlassen.

①



②

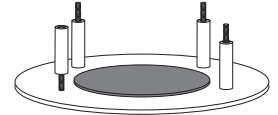

③

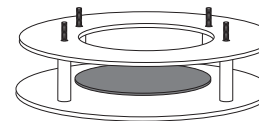

④

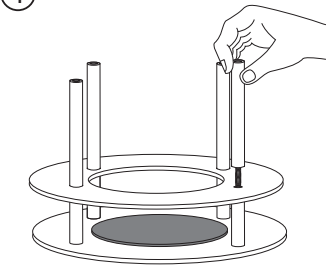

⑤

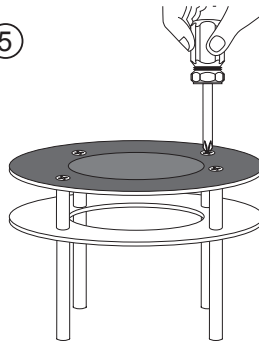

⑥

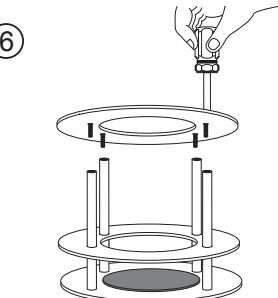

⑦

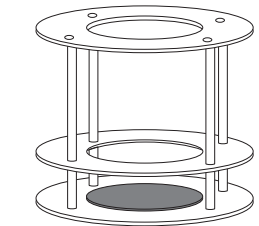

⑧

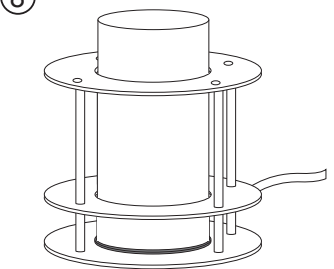

Pflege und Reinigung

- Nehme Sie das Gerät vor jeder Reinigung vom Ständer ab.
- Verwenden Sie keine aggressiven Reinigungsmittel, Alkohol oder andere chemische Lösungsmittel, da diese Produktschäden verursachen können.
- Verwenden Sie zum Reinigen des Produkts ein trockenes, faserfreies Tuch.

Entsorgung



Entsorgen Sie das Produkt am Ende seiner Lebensdauer gemäß den geltenden gesetzlichen Bestimmungen.

Sie erfüllen damit die gesetzlichen Verpflichtungen und leisten Ihren Beitrag zum Umweltschutz.

Technische Daten

Material..... AS (Acrylonitrilstyren-Kopolymer)
 Betriebs-/Lagerbedingungen 0 bis +40 °C, 10 bis 90 % relative Luftfeuchte
 Abmessungen (Ø x H) 140 x 159 mm
 Gewicht..... 262 g

Dies ist eine Publikation der Conrad Electronic SE, Klaus-Conrad-Str. 1, D-92240 Hirschau (www.conrad.com). Alle Rechte einschließlich Übersetzung vorbehalten. Reproduktionen jeder Art, z. B. Fotokopie, Mikroverfilmung oder die Erfassung in elektronischen Datenverarbeitungsanlagen bedürfen der schriftlichen Genehmigung des Herausgebers. Nachdruck, auch auszugsweise, verboten. Die Publikation entspricht dem technischen Stand bei Drucklegung.

Copyright 2018 by Conrad Electronic SE.

*1620630_v1_0118_02_fi01_m(1)_4L

Operating Instructions

Stand for Amazon Echo

Item No. 1620630

Intended Use

This stand comes equipped with rubber pads to absorb vibrations from the speaker, prevent slipping and protect sensitive surfaces against getting scratched. The wide base also helps prevent the device from tipping over. An open design offers clear access to ports and controls without blocking the microphone and sound from the speakers.

For safety and approval purposes, you must not rebuild and/or modify this product. If you use the product for purposes other than those described above, the product may be damaged. In addition, improper use can result in short circuits, fires, electric shocks or other hazards. Read the instructions carefully and store them in a safe place. Make this product available to third parties only together with its operating instructions.

This product complies with the statutory national and European requirements.

All company names and product names are trademarks of their respective owners. All rights reserved.

Delivery Content

- Stand
- 5 x long screws (1x spare)
- 5 x short screws (1x spare)
- Cross-head screwdriver
- Operating instructions

Up-to-date Operating Instructions

Download the latest operating instructions at www.conrad.com/downloads or scan the QR code shown. Follow the instructions on the website.



Explanation of Symbols



The symbol with the exclamation mark in the triangle is used to indicate important information in these operating instructions. Always read this information carefully.



The arrow symbol indicates special information and advice on operation.

Safety Instructions



Read the operating instructions carefully and especially observe the safety information. If you do not follow the safety instructions and information on proper handling in this manual, we assume no liability for any resulting personal injury or damage to property. Such cases will invalidate the warranty/guarantee.

- The device is not a toy. Keep it out of the reach of children and pets.
- Do not leave packaging material lying around carelessly. This may become dangerous playing material for children.
- Protect the appliance from extreme temperatures, direct sunlight, strong jolts, high humidity, moisture, flammable gases, steam and solvents.
- Do not place the product under any mechanical stress.
- If it is no longer possible to operate the product safely, take it out of operation and protect it from any accidental use. Safe operation can no longer be guaranteed if the product:
 - is visibly damaged,
 - is no longer working properly,
 - has been stored for extended periods in poor ambient conditions or
 - has been subjected to any serious transport-related stresses.
- Please handle the product carefully. Jolts, impacts or a fall even from a low height can damage the product.
- Consult an expert when in doubt about the operation, safety or connection of the appliance.
- Maintenance, modifications and repairs must only be completed by a technician or an authorised repair centre.
- If you have questions which remain unanswered by these operating instructions, contact our technical support service or other technical personnel.

Operating Elements

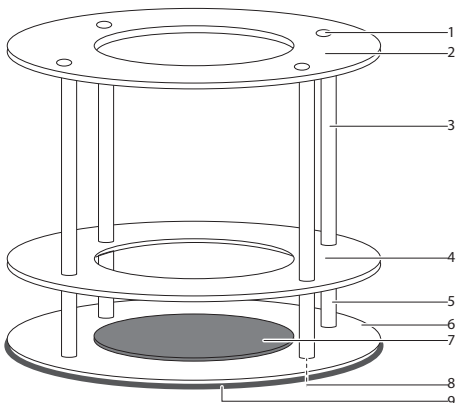

- 1 Short screws
- 2 Top plate
- 3 Mounting posts (long)
- 4 Mid-plate
- 5 Mounting posts (short)
- 6 Base plate
- 7 Rubber device pad
- 8 Long screws
- 9 Rubber base pad

Getting Started



Two extra screws (1 long / 1 short) are included as spares. Keep these in a safe location.

- Step 1-5: Use the long screws (1).
- Step 6-7: Use the short screws (8).



Do not overtighten screws (1) (8) and mounting posts (3) (5) as this may cause damage. The rubber base pad (9) can leave marks on sensitive surfaces.

①

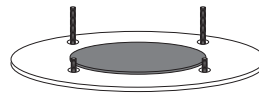

②

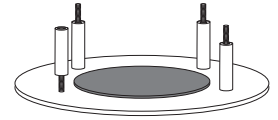

③

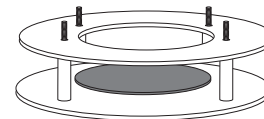

④

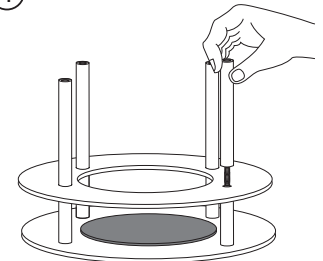

⑤

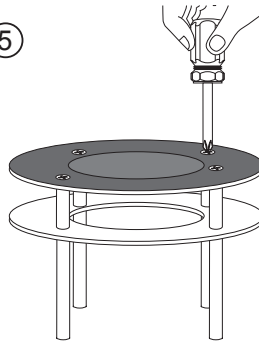

⑥

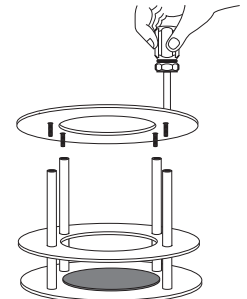

⑦

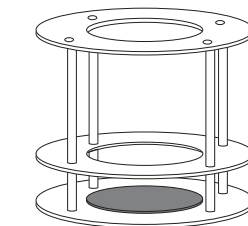

⑧

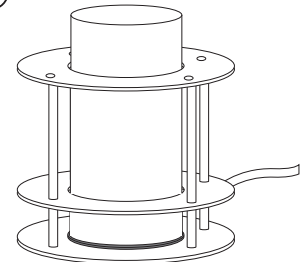

Care and Cleaning

- Remove the device from the stand before each cleaning.
- Do not use any aggressive cleaning agents, rubbing alcohol or other chemical solutions as they can cause damage to the product.
- Clean the product with a dry, fibre-free cloth.

Disposal



At the end of its service life, dispose of the product in accordance with applicable regulatory guidelines.

You thus fulfill your statutory obligations and contribute to the protection of the environment.

Technical Data

Material..... AS (acrylonitrile-styrene copolymer)
 Operating / storage conditions..... 0 to +40 °C, 10 – 90 % relative humidity
 Dimensions (Ø x H)..... 140 x 159 mm
 Weight 262 g

F Mode d'emploi

Support pour Amazon Echo Dot

N° de commande 1620630

Utilisation prévue

Ce support est équipé de patins en caoutchouc qui, outre leur fonction antidérapante, absorbent les vibrations du haut-parleur et protègent les surfaces fragiles contre les rayures. La base large évite également à l'appareil de basculer. Le design ouvert permet un accès facile aux ports et aux contrôles sans entraver le micro et le son des haut-parleurs.

Pour des raisons de sécurité et d'homologation, toute restructuration et/ou modification du produit est interdite. Le produit pourrait être endommagé en cas d'utilisation autre que celle décrite ci-dessus. De plus, une mauvaise utilisation pourrait entraîner des risques tels que courts-circuits, incendies, chocs électriques, etc. Lisez attentivement les instructions du mode d'emploi et conservez-le dans un endroit sûr ! Si vous donnez l'appareil à une autre personne, donnez-lui également le mode d'emploi.

Ce produit est conforme aux exigences nationales et européennes en vigueur.

Tous les noms d'entreprises et appellations de produits sont des marques commerciales de leurs propriétaires respectifs. Tous droits réservés

Contenu d'emballage

- Support
- 5 x vis longues (1x rechange)
- 5 x vis courtes (1x rechange)
- Tournevis cruciforme
- Mode d'emploi

Mode d'emploi actualisé

Téléchargez la dernière version du mode d'emploi sur www.conrad.com/downloads ou scannez le code QR. Suivez les instructions figurant sur le site Web.



Explication des symboles



Le symbole avec le point d'exclamation dans un triangle est utilisé pour indiquer les informations importantes présentes dans ce mode d'emploi. Veuillez lire ces informations attentivement.



Le symbole de la flèche indique des informations spécifiques et des conseils spéciaux pour le fonctionnement.

Consignes de sécurité



Lisez attentivement les instructions d'utilisation et respectez particulièrement les informations de sécurité. Nous ne serions être tenus pour responsables des blessures corporelles ou des dommages matériels résultant du non respect des mises en garde et des indications d'utilisation correcte figurant dans ce mode d'emploi. Le droit à la garantie s'annule dans de tels cas.

- Cet appareil n'est pas un jouet. Il doit rester hors de portée des enfants et des animaux domestiques.
- Ne laissez pas traîner le matériel d'emballage. Celui-ci peut se révéler dangereux si des enfants le prennent pour un jouet.
- Gardez l'appareil à l'abri de températures extrêmes, de la lumière directe du soleil, de secousses intenses, d'humidité élevée, d'eau, de gaz inflammables, de vapeurs et de solvants.
- N'exposez pas le produit à des contraintes mécaniques.
- Si vous n'êtes plus en mesure d'utiliser le produit en toute sécurité, arrêtez de l'utiliser et protégez-le de toute utilisation accidentelle. Le produit ne peut plus être utilisé en toute sécurité lorsqu'il :
 - présente des traces de dommages visibles,
 - ne fonctionne plus normalement,
 - a été stocké pendant une période prolongée dans des conditions défavorables ou
 - a été transporté dans des conditions très rudes.
- Manipulez le produit avec précaution. Les chocs, les impacts ou même une chute d'une hauteur modérée peuvent endommager le produit.
- Consultez un spécialiste en cas de doute sur le fonctionnement, la sécurité ou le raccordement de l'appareil.
- Toute manipulation d'entretien, d'ajustement ou de réparation doit impérativement être confiée à un professionnel ou à un centre de réparation agréé.
- Si vous avez des questions qui sont restées sans réponse après avoir lu toutes les instructions d'utilisation, contactez notre service de support technique ou un autre technicien spécialisé.

Éléments d'utilisation

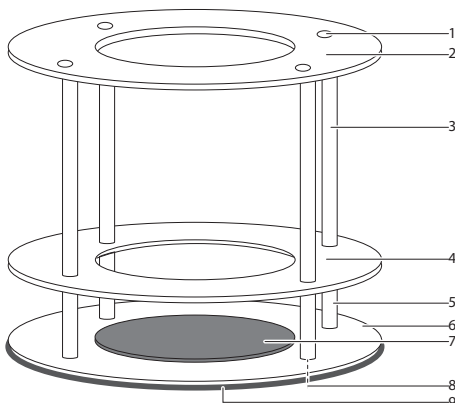

- 1 Vis courtes
- 2 Plaque supérieure
- 3 Montants (longs)
- 4 Plaque intermédiaire
- 5 Montants (courts)
- 6 Plaque de base
- 7 Patin en caoutchouc de l'appareil
- 8 Vis longues
- 9 Patin en caoutchouc de base

Démarrage



Deux vis supplémentaires (1 longue / 1 courte) de rechange sont incluses. Gardez-les en lieu sûr.

- Étapes 1-5 : Utilisez les vis longues (1).
- Étapes 6-7 : Utilisez les vis courtes (8).



Évitez de trop serrer la vis (1) (8) et les montants (3) (5), vous risqueriez de les abîmer. Le patin en caoutchouc (9) est susceptible de laisser des marques sur les surfaces fragiles.

①

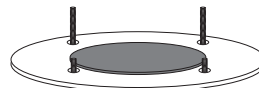

②

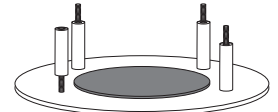

③

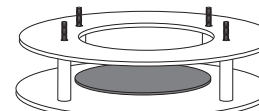

④

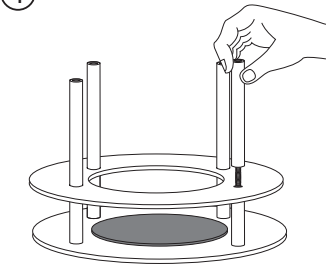

⑤

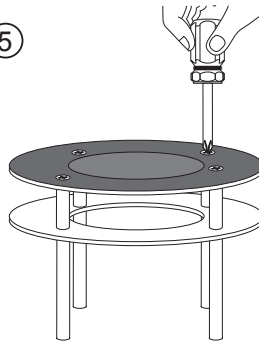

⑥

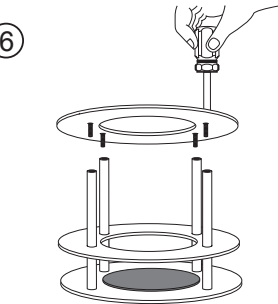

⑦

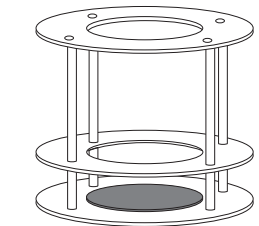

⑧

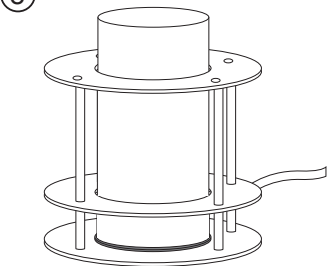

Nettoyage et entretien

- Avant le nettoyage, enlevez l'appareil du support.
- N'utilisez aucun produit de nettoyage agressif, alcool dénaturé ou toute autre solution chimique car ils peuvent endommager le produit.
- Nettoyez le produit avec un tissu sec, non pelucheux.

Mise au rebut



En fin de vie, éliminez l'appareil conformément aux dispositions légales en vigueur.

Ainsi, vous respectez les ordonnances légales et contribuez à la protection de l'environnement.

Données techniques

Matériau.....AS (copolymère styrène-acrylonitrile)
 Conditions de fonctionnement/rangement.....0 à +40 °C, humidité relative 10 – 90 %
 Dimensions (Ø X H).....140 x 159 mm
 Poids.....262 g

Gebruiksaanwijzing

Standaard voor Amazon Echo

Artikelnr. 1620630

Beoogd gebruik

Deze standaard is voorzien van rubberen pads die trillingen van de luidspreker absorberen, voorkomen dat het wegglijdt en gevoelige oppervlakken beschermt tegen krassen. De brede basis voorkomt eveneens dat het apparaat kantelt. Een open ontwerp biedt eenvoudige toegang tot alle poorten en de bediening zonder de microfoon en het geluid van de boxen te blokkeren.

Om veiligheids- en goedkeuringsredenen mag u niets aan dit product veranderen. Als het product voor andere doeleinden wordt gebruikt dan hierboven beschreven, kan het worden beschadigd. Bovendien kan onjuist gebruik resulteren in kortsluiting, brand, elektrische schok of andere gevaren. Lees de gebruiksaanwijzing aandachtig door en bewaar deze op een veilige plaats. Het product mag alleen samen met de gebruiksaanwijzing aan derden worden overhandigd.

Het product is in overeenstemming met de nationale en Europese richtlijnen.

Alle bedrijfs- en productnamen zijn handelsmerken van de betreffende eigenaren. Alle rechten voorbehouden.

Omvang van de levering

- Standaard
- 5 x lange schroeven (1x reserve)
- 5 x korte schroeven (1x reserve)
- Kruiskopschroevendraaier
- Gebruiksaanwijzing

Meest recente gebruiksaanwijzing

Download de meest recente gebruiksaanwijzing via www.conrad.com/downloads of scan de afgebeelde QR-code. Volg de aanwijzingen op de website.



Verklaring van de symbolen



Dit symbool met het uitroepteken in een driehoek wordt gebruikt om belangrijke informatie in deze gebruiksaanwijzing te onderstrepen. Lees deze informatie altijd aandachtig door.



Het pijl-symbool duidt op speciale informatie en advies voor het gebruik.

Veiligheidsinstructies



Lees de gebruiksaanwijzing aandachtig door en neem vooral de veiligheidsinformatie in acht. Indien de veiligheidsinstructies en de aanwijzingen voor een juiste bediening in deze gebruiksaanwijzing niet worden opgevolgd, aanvaarden wij geen verantwoordelijkheid voor hieruit resulterende persoonlijk letsel of materiële schade. In dergelijke gevallen vervalt de aansprakelijkheid/garantie.

- Dit apparaat is geen speelgoed. Houd hen buiten het bereik van kinderen en huisdieren.
- Laat verpakkingsmateriaal niet achteloos rondslingeren. Dit kan voor kinderen gevaarlijk speelgoed worden.
- Bescherm het apparaat tegen extreme temperaturen, direct zonlicht, sterke schokken, hoge vochtigheid, vocht, brandbare gassen, stoom en oplosmiddelen.
- Stel het product niet bloot aan mechanische druk.
- Als het het product niet langer veilig gebruikt kan worden, stel het dan buiten bedrijf en zorg ervoor dat niemand het per ongeluk kan gebruiken. Veilig gebruik kan niet langer worden gegarandeerd als het product:
 - zichtbaar is beschadigd,
 - niet meer naar behoren werkt,
 - voor langere duur is opgeslagen onder slechte omstandigheden, of
 - onderhevig is geweest aan ernstige transportbelasting.
- Behandel het product met zorg. Schokken, stoten of zelfs een val van geringe hoogte kunnen het product beschadigen.
- Raadpleeg een expert als u vragen heeft over gebruik, veiligheid of aansluiting van het apparaat.
- Onderhoud, aanpassingen en reparaties mogen alleen uitgevoerd worden door een technicus of een daartoe bevoegde werkplaats.
- Als u nog vragen heeft die niet door deze gebruiksaanwijzing worden beantwoord, kunt u contact opnemen met onze technische dienst of ander technisch personeel.

Bedieningselementen

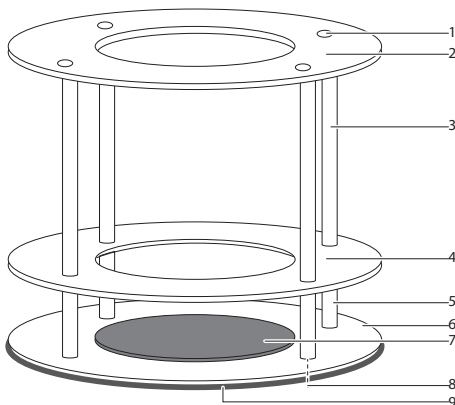

- 1 Korte schroeven
- 2 Afdekkingsplaat
- 3 Bevestigingsstaven (lang)
- 4 Middenplaat
- 5 Bevestigingsstaven (kort)
- 6 Basisplaat
- 7 Rubberen apparaat pad
- 8 Lange schroeven
- 9 Rubberen basispad

Aan de slag



Twee extra schroeven (1 lang / 1 kort) worden als reserve meegeleverd. Bewaar deze op een veilige plaats.

- Stap 1-5: Gebruik de lange schroeven (1).
- Stap 6-7: Gebruik de korte schroeven (8).



Draai de schroeven (1) (8) en bevestigingsstaven (3) (5) niet te stevig vast aangezien dit schade kan veroorzaken. Het rubberen basispad (9) kan afdrukken op gevoelige oppervlakken achterlaten.

①



②

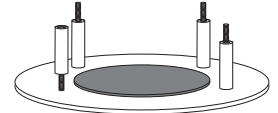

③

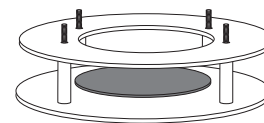

④

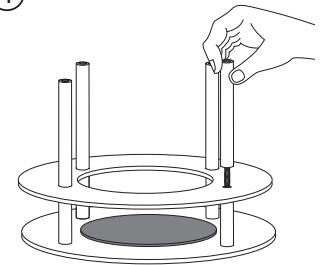

⑤

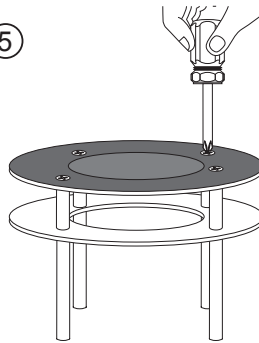

⑥

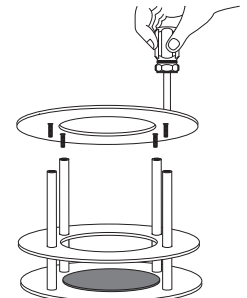

⑦

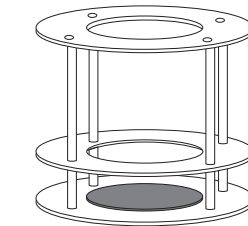

⑧

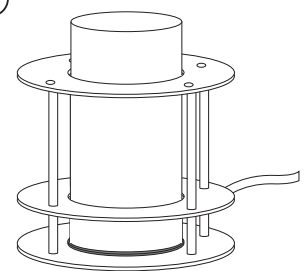

Onderhoud en reiniging

- Verwijder het apparaat telkens voor het reinigen uit de standaard.
- Gebruik in geen geval agressieve schoonmaakmiddelen, reinigingsalcohol of andere chemische oplossingen omdat deze schade aan het product kunnen veroorzaken.
- Reinig het product met een droog, pluisvrij doekje.

Afvoer



Als het product niet meer werkt moet u het volgens de geldende wettelijke bepalingen voor afvalverwerking afvoeren.

Op deze wijze voldoet u aan uw wettelijke verplichtingen en draagt u bij aan de bescherming van het milieu.

Technische gegevens

Materiaal.....	AS (acrylonitril-styreen copolymeer)
Bedrijfs-/opslagcondities.....	0 tot +40 °C, 10 - 90 % relatieve luchtvochtigheid
Afmetingen (Ø x h).....	140 x 159 mm
Gewicht.....	262 g

Dit is een publicatie van Conrad Electronic SE, Klaus-Conrad-Str. 1, D-92240 Hirschau (www.conrad.com). Alle rechten incl. vertaling voorbehouden. Elke reproductie, ongeacht de methode, bijv. fotokopie, microverfilming of de registratie in elektronische gegevensverwerkingsystemen vereist een voorafgaande schriftelijke toestemming van de uitgever. Nadruk, ook gedeeltelijk, is verboden. De publicatie voldoet aan de technische stand ten tijde van het drukken.

Copyright 2018 door Conrad Electronic SE.

*1620630_v1_0118_02_fi01_m(1)_4L